



Przedsiębiorstwa grupy AWAX specjalizują się w przetwórstwie tworzyw sztucznych metodą wtrysku. Swoje doświadczenie oraz know-how zdobyły na przestrzeni kilkunastu lat, produkując precyzyjne elementy zarówno dla branży techniki okiennej, jak i produkty na zlecenie.

Dzięki nieustannemu unowocześnianiu procesu technologicznego i podnoszeniu jakości produktów, a także wykwalifikowanemu zespołowi specjalistów grupa AWAX zdobyła zaufanie i uznanie klientów zarówno w Polsce, jak i na rynkach zagranicznych. Fachowe doradztwo oraz nacisk położony na terminowość dostaw stanowi silne spoiwo w relacjach z klientami, a zaawansowany i w pełni zautomatyzowany park maszynowy gwarantuje wysoką jakość oferowanych produktów.

AWAX OKNA



AWAX PLAST



SPIS TREŚCI

	NUMER DZIAŁU
PODKŁADKI DYSTANSOWE	10
PODKŁADKI SYSTEMOWE	12
ZASŁEPKI DO ODWODNIEŃ	14
ZASŁEPKI MONTAŻOWE	16
ZASŁEPKI SŁUPKA RUCHOMEGO	18
KLIPSY NAJAZDOWE	20
KOŚCI ZGRZEWNE	88
ŁOPATKI DO SZKLENIA	90
AKCESORIA MONTAŻOWE	92
ELEMENTY DYSTANSUJĄCE	94
POZOSTAŁE ELEMENTY	96
ZESTAWIENIE ELEMENTÓW	99

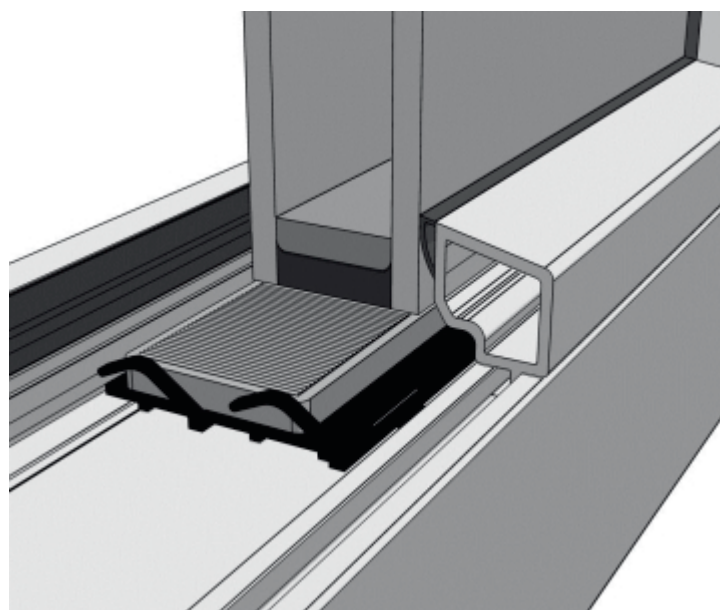
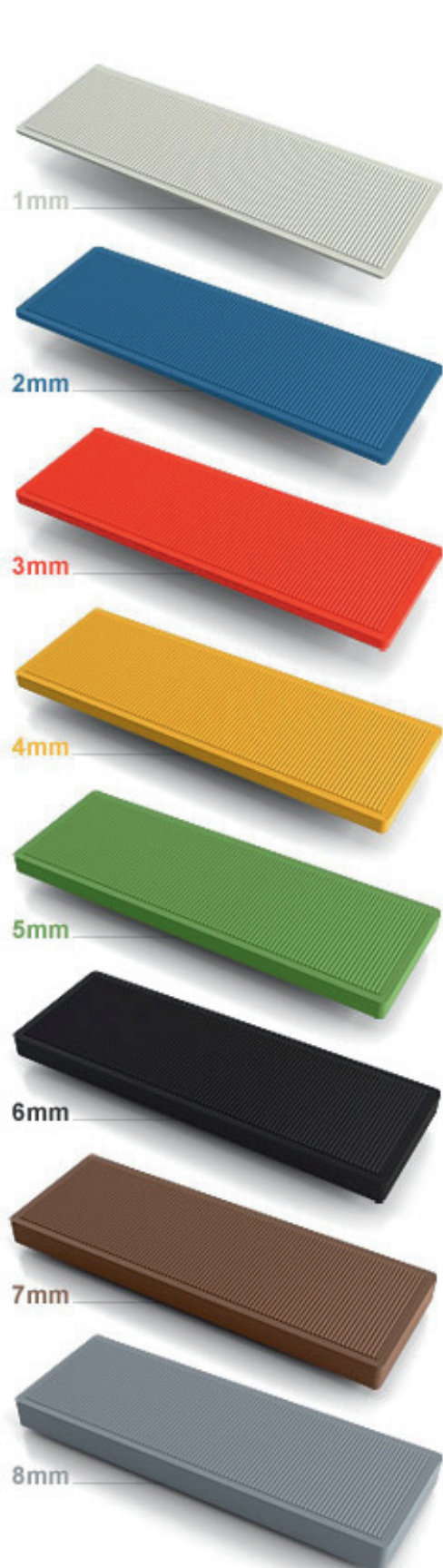

Podkładki dystansowe służą do szklenia okien drewnianych, PVC oraz aluminiowych. Ich zadaniem jest prawidłowe zaklinowanie szyby w ramie okiennej. Posiadamy w swojej ofercie podkładki w różnych szerokościach, które pozwolą prawidłowo zaszklić zarówno pojedyncze szyby jak i bardzo szerokie pakiety szybowe. Produkowane przez nas podkładki wykonane są z polipropylenu w różnych kolorach. Odpowiedni kolor oznacza konkretną grubość podkładki.

- 1 mm - biała
- 2 mm - niebieska
- 3 mm - czerwona
- 4 mm - żółta
- 5 mm - zielona
- 6 mm - czarna
- 7 mm - brązowa
- 8 mm - szara

Nasze podkładki mają szerokości od 10 mm do 56 mm oraz 100 mm długości. Na podkładkach znajdują się oznaczenia ich szerokości.

podkładki dystansowe



GRUBOŚĆ»	1000 szt.										500 szt.																				
	1 mm	2 mm	3 mm	4 mm	5 mm	6 mm	7 mm	8 mm	10 mm	15 mm	20 mm	22 mm	24 mm	26 mm	28 mm	30 mm	32 mm	34 mm	36 mm	40 mm	42 mm	44 mm	46 mm	47 mm	48 mm	50 mm	52 mm	54 mm	56 mm	60 mm	
10 mm	1010110	1010210	1010310	1010410	1010510	1010610	-	-	-	-	-	-	-	-	-	-	-	-	-	-	-	-	-	-	-	-	-	-	-	-	
15 mm	1015110	1015210	1015310	1015410	1015510	-	-	-	-	-	-	-	-	-	-	-	-	-	-	-	-	-	-	-	-	-	-	-	-	-	
20 mm	1020100	1020200	1020300	1020400	1020500	1020600	-	-	-	-	-	-	-	-	-	-	-	-	-	-	-	-	-	-	-	-	-	-	-	-	
22 mm	1022100	1022200	1022300	1022400	1022500	1022600	-	-	-	-	-	-	-	-	-	-	-	-	-	-	-	-	-	-	-	-	-	-	-	-	
24 mm	1024100	1024200	1024300	1024400	1024500	1024600	1024700	1024800	-	-	-	-	-	-	-	-	-	-	-	-	-	-	-	-	-	-	-	-	-	-	
26 mm	1026100	1026200	1026300	1026400	1026500	1026600	-	-	-	-	-	-	-	-	-	-	-	-	-	-	-	-	-	-	-	-	-	-	-	-	
28 mm	1028100	1028200	1028300	1028400	1028500	1028600	-	-	-	-	-	-	-	-	-	-	-	-	-	-	-	-	-	-	-	-	-	-	-	-	
30 mm	1030100	1030200	1030300	1030400	1030500	1030600	-	-	-	-	-	-	-	-	-	-	-	-	-	-	-	-	-	-	-	-	-	-	-	-	
32 mm	1032100	1032200	1032300	1032400	1032500	1032600	-	-	-	-	-	-	-	-	-	-	-	-	-	-	-	-	-	-	-	-	-	-	-	-	
34 mm	1034100	1034200	1034300	1034400	1034500	1034600	1034700	1034800	-	-	-	-	-	-	-	-	-	-	-	-	-	-	-	-	-	-	-	-	-	-	-
36 mm	1036100	1036200	1036300	1036400	1036500	1036600	-	-	-	-	-	-	-	-	-	-	-	-	-	-	-	-	-	-	-	-	-	-	-	-	
40 mm	1040100	1040200	1040300	1040400	1040500	1040600	-	-	-	-	-	-	-	-	-	-	-	-	-	-	-	-	-	-	-	-	-	-	-	-	
42 mm	1042105	1042205	1042305	1042405	1042505	1042605	-	-	-	-	-	-	-	-	-	-	-	-	-	-	-	-	-	-	-	-	-	-	-	-	
44 mm	1044105	1044205	1044305	1044405	1044505	1044605	1044705	-	-	-	-	-	-	-	-	-	-	-	-	-	-	-	-	-	-	-	-	-	-	-	
46 mm	-	1046205	1046305	1046405	1046505	1046605	-	-	-	-	-	-	-	-	-	-	-	-	-	-	-	-	-	-	-	-	-	-	-	-	
47 mm	1047100	1047200	1047300	1047400	1047500	-	-	-	-	-	-	-	-	-	-	-	-	-	-	-	-	-	-	-	-	-	-	-	-	-	
48 mm	1048105	1048205	1048305	1048405	1048505	1048605	-	-	-	-	-	-	-	-	-	-	-	-	-	-	-	-	-	-	-	-	-	-	-	-	
50 mm	1050105	1050205	1050305	1050405	1050505	1050605	-	-	-	-	-	-	-	-	-	-	-	-	-	-	-	-	-	-	-	-	-	-	-	-	
52 mm	1052105	1052205	1052305	1052405	1052505	1052605	1052705	-	-	-	-	-	-	-	-	-	-	-	-	-	-	-	-	-	-	-	-	-	-	-	
54 mm	1054105	1054205	1054305	1054405	1054505	1054605	-	-	-	-	-	-	-	-	-	-	-	-	-	-	-	-	-	-	-	-	-	-	-	-	
56 mm	1056105	1056205	1056305	1056405	1056505	1056605	-	-	-	-	-	-	-	-	-	-	-	-	-	-	-	-	-	-	-	-	-	-	-	-	
60 mm	1060105	1060205	1060305	1060405	1060505	1060605	-	-	-	-	-	-	-	-	-	-	-	-	-	-	-	-	-	-	-	-	-	-	-	-	

SZEROKOŚĆ

Podkładki systemowe zwane również wyrównawczymi bądź mostkami służą do wyrównania wrębu odwadniającego w systemach okiennych z PVC. Posiadają wzdłużne uźebrowanie zapewniające swobodny przepływ wody pod ich powierzchnią. Mają one ponadto specjalne zatrzaski umożliwiające trwałe ich mocowanie w profilu okiennym. Większość z naszych podkładek posiada boczne ograniczniki zabezpieczające przed wysuwaniem się z nich podkładek dystansowych, co ogranicza potrzebę stosowania silikonu podczas szklenia. Wykonane są z polipropylenu bądź polistyrenu.

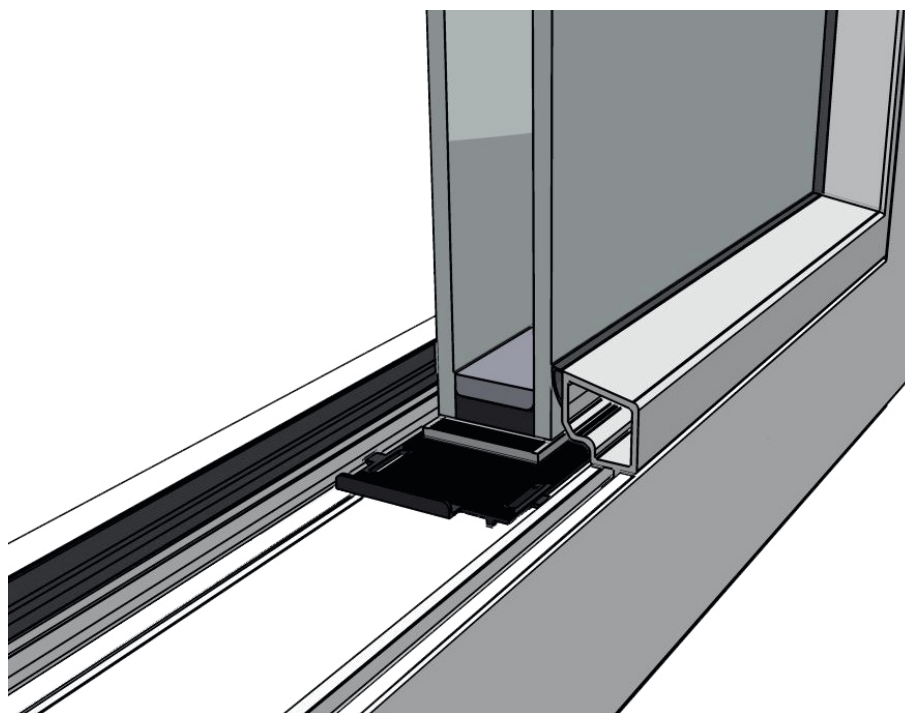

podkładki systemowe system FLEX

Podkładki typu FLEX są skonstruowane w taki sposób aby można było zawsze prawidłowo umieścić je w komorze szklenia. Dzięki swojemu specyficznemu kształtowi dopasowują się do szerokości komory niwelując występujące często w profilach odchylenia od założonych wymiarów.

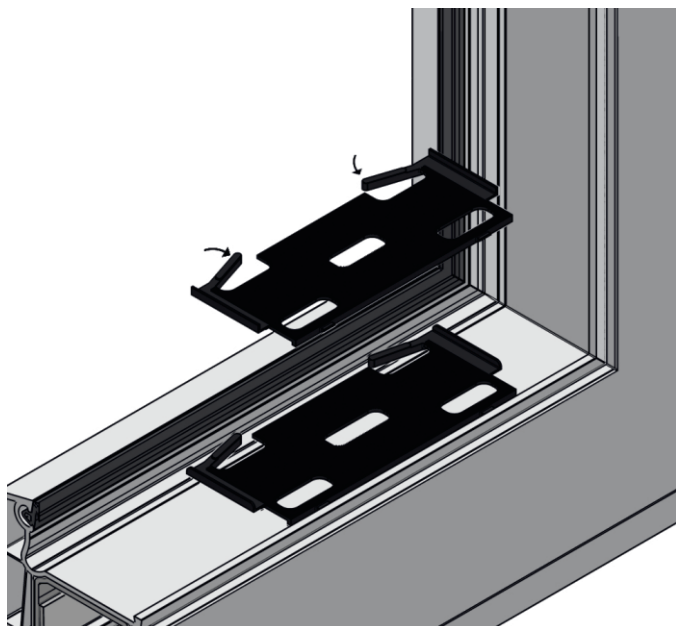

podkładki systemowe system SMART

System SMART - Wychodząc naprzeciw oczekiwaniom klientów wprowadziliśmy podkładki systemowe, które zniwelowały potrzebę stosowania silikonu podczas szklenia przy użyciu większej ilości podkładek dystansowych. Linię tą nazwaliśmy „Smart”. Podkładki tego typu dzięki zastosowaniu w nich unikatowego rozwiązania bocznych ruchomych ograniczników, umożliwiają klinowanie szyby zarówno jedną podkładką dystansową jak i większą ich ilością.

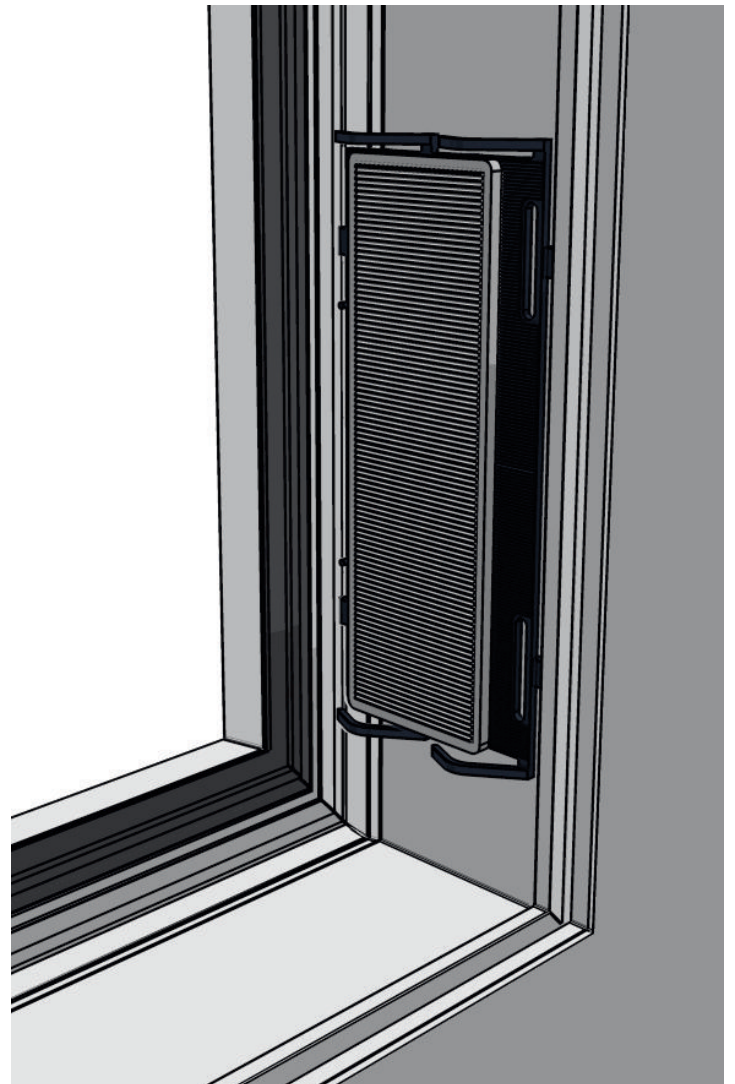
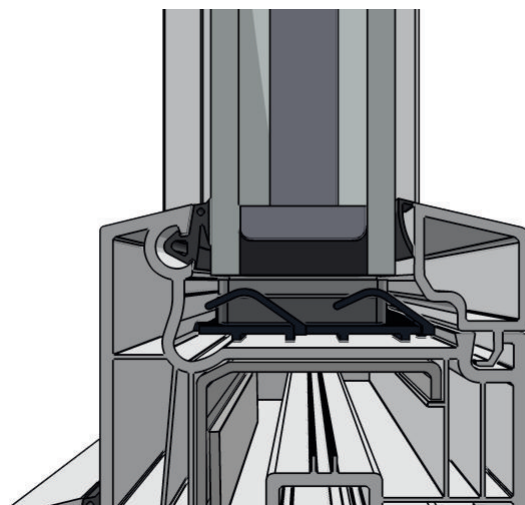
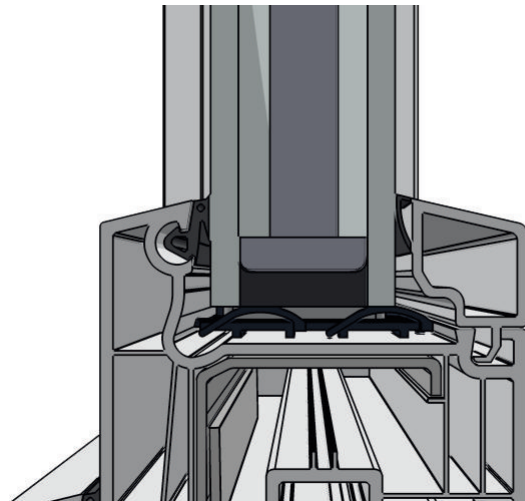

podkładki systemowe do profili **ALUPLAST**

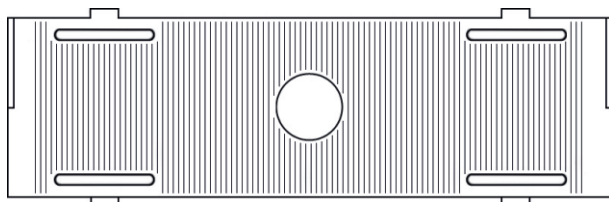

do profili ALUPLAST 2000/7000/8000	
przeznaczenie	skrzydło
typ	classic
szerokość	36 mm
kolor	czarny
jednostka	1000 szt.
nr art.	1201100

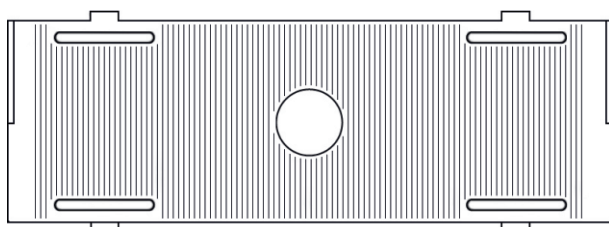

do profili ALUPLAST 4000/5000	
przeznaczenie	skrzydło
typ	classic
szerokość	44 mm
kolor	szary
jednostka	1000 szt.
nr art.	1201200

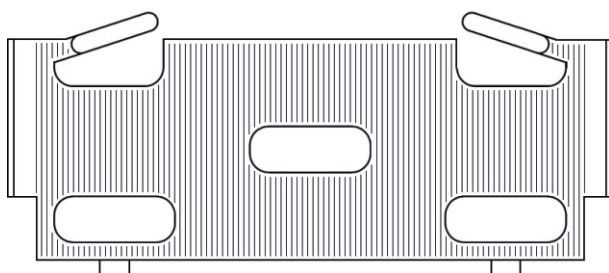

do profili ALUPLAST 4000/5000	
przeznaczenie	skrzydło
typ	flex
szerokość	46 mm
kolor	czarny
jednostka	1000 szt.
nr art.	1201210

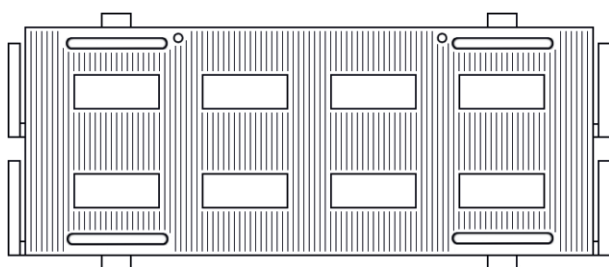

do profili ALUPLAST 4000/5000	
przeznaczenie	skrzydło
typ	smart
szerokość	44 mm
kolor	czarny
jednostka	500 szt.
nr art.	1201225

podkładki systemowe do profili **ALUPLAST**

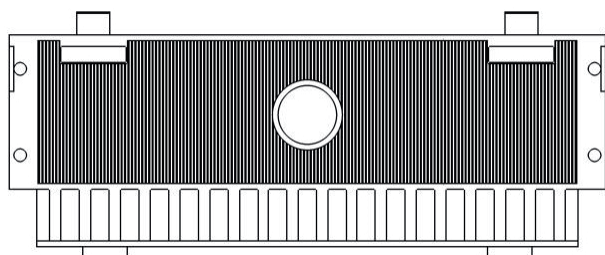

do profili ALUPLAST 5000	
przeznaczenie	rama
typ	classic
szerokość	45 mm
kolor	czarny
jednostka	250 szt.
nr art.	1201300

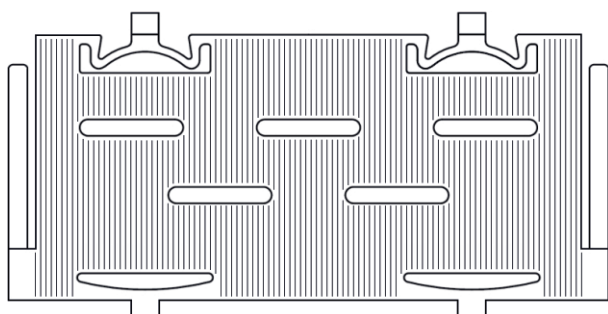

do profili ALUPLAST 7000	
przeznaczenie	rama
typ	classic
szerokość	57 mm
kolor	czarny
jednostka	1000 szt.
nr art.	1201500

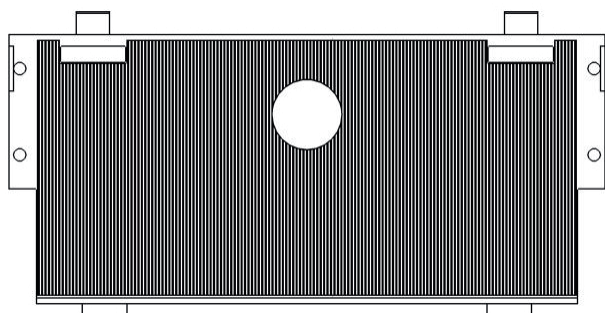

do profili ALUPLAST 8000	
przeznaczenie	rama
typ	classic
szerokość	55 mm
kolor	czarny
jednostka	250 szt.
nr art.	1201400

podkładki systemowe do profili **ALUPLAST**

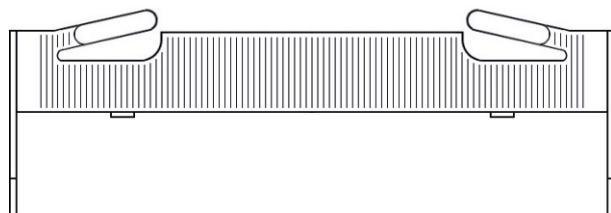

ALUPLAST 7000/8000 MULTIFALZ 650.250	
przeznaczenie	skrzydło
typ	flex
szerokość	35 mm
kolor	czerwony
jednostka	1000 szt.
nr art.	1201600

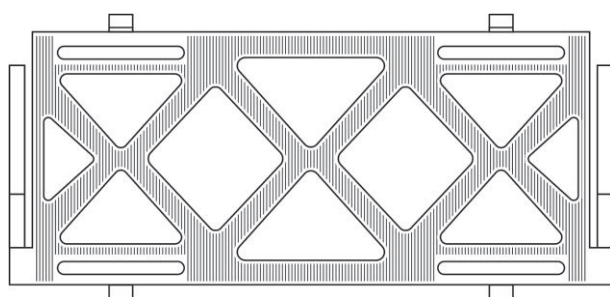

do profili ALUPLAST MULTIFALZ 65.251	
przeznaczenie	skrzydło
typ	classic
szerokość	53 mm
kolor	czarny
jednostka	1000 szt.
nr art.	1202100

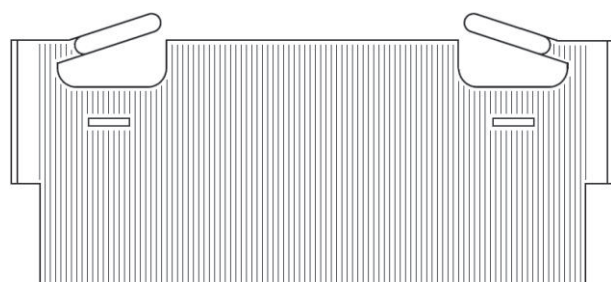

do profili ALUPLAST MULTIFALZ 680.250	
przeznaczenie	skrzydło
typ	flex
szerokość	50 mm
kolor	czerwony
jednostka	1000 szt.
nr art.	1201900

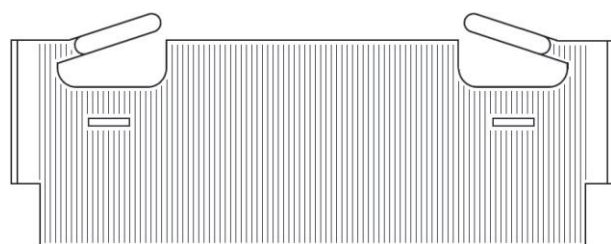

do profili ALUPLAST MULTIFALZ 650.252	
przeznaczenie	skrzydło
typ	flex
szerokość	41 mm
kolor	czerwony
jednostka	1000 szt.
nr art.	1201800

podkładki systemowe
do profili **AVANTGARDE**

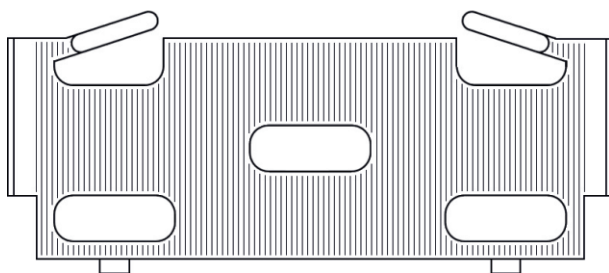

do profili AVANTGARDE 7000	
przeznaczenie	skrzydło
typ	flex
szerokość	47 mm
kolor	czarny
jednostka	1000 szt.
nr art.	1204100

podkładki systemowe

do profili BLUEEVOLUTION

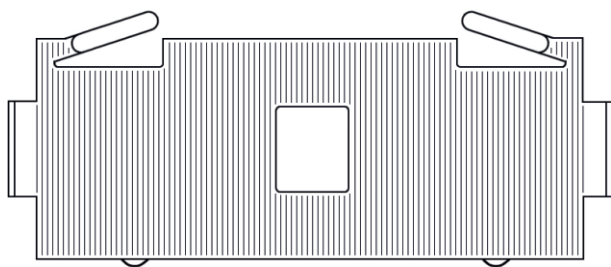

do profili BLUEEVOLUTION 73	
przeznaczenie	skrzydło
typ	flex
szerokość	52 mm
kolor	czarny
jednostka	1000 szt.
nr art.	1206100

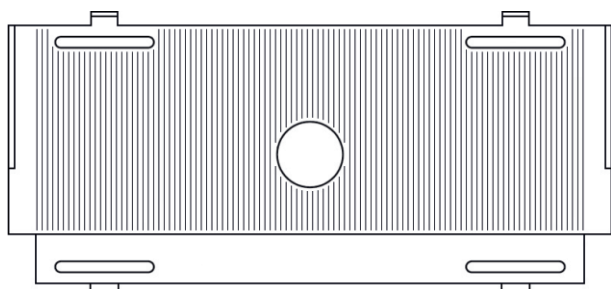

do profili BLUEEVOLUTION 73	
przeznaczenie	skrzydło
typ	classic
szerokość	51 mm
uwagi	podwyższona +4 mm
kolor	czarny
jednostka	500 szt.
nr art.	1206115

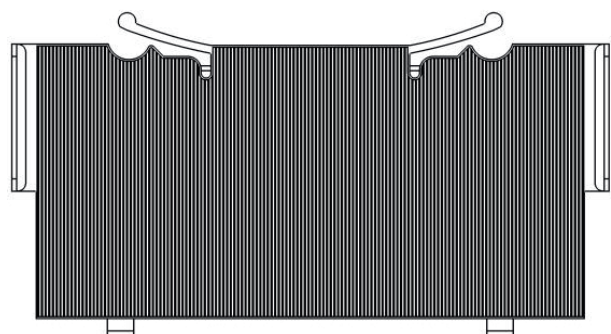

do profili BLUEEVOLUTION 82	
przeznaczenie	skrzydło
typ	flex
szerokość	57 mm
kolor	czarny
jednostka	1000 szt.
nr art.	1205200

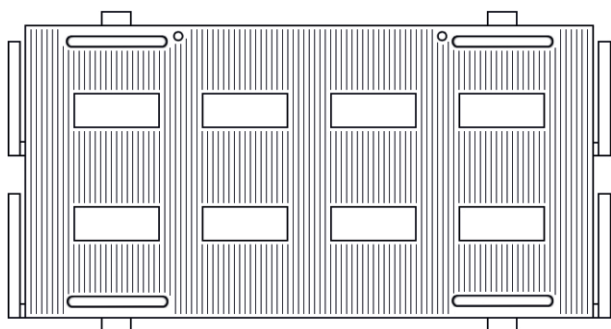

do profili BLUEEVOLUTION 82	
przeznaczenie	skrzydło
typ	smart
szerokość	57 mm
kolor	czarny
jednostka	500 szt.
nr art.	1205215

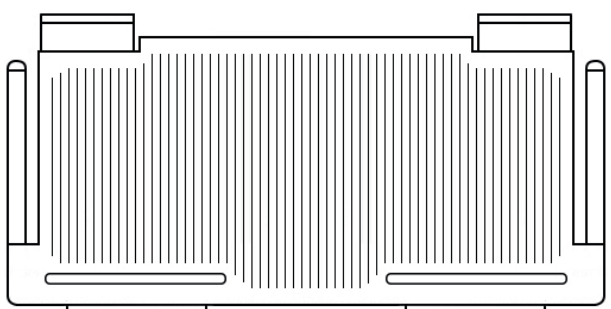

do profili BLUEEVOLUTION 82	
przeznaczenie	rama
typ	classic
szerokość	55 mm
kolor	czarny
jednostka	500 szt.
nr art.	1205225

podkładki systemowe

do profili **BLUEEVOLUTION**

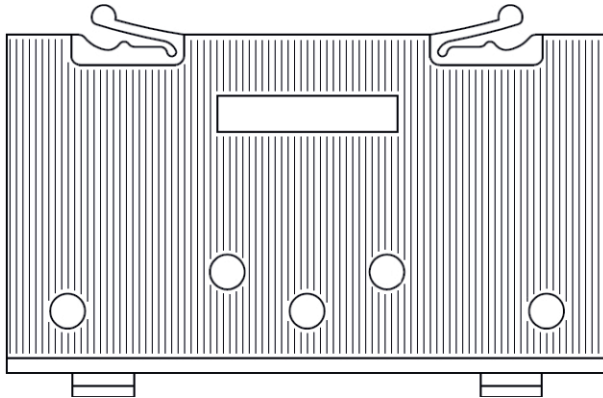

do profili BLUEEVOLUTION 92	
przeznaczenie	skrzydło
typ	flex
szerokość	65 mm
uwagi	podwyższona +3 mm
kolor	różowy
jednostka	500 szt.
nr art.	1205105

podkładki systemowe do profili DECCO

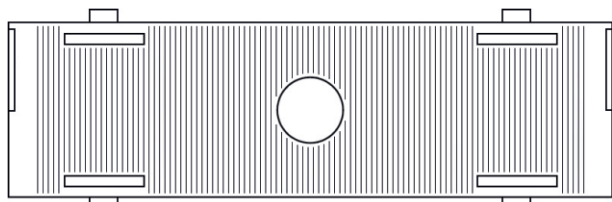

do profili DECCO 60	
przeznaczenie	skrzydło
typ	classic
szerokość	36 mm
kolor	czarny
jednostka	1000 szt.
nr art.	1208100

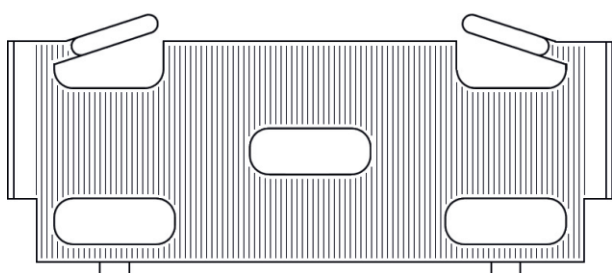

do profili DECCO 70	
przeznaczenie	skrzydło
typ	flex
szerokość	47 mm
kolor	czarny
jednostka	1000 szt.
nr art.	1208200

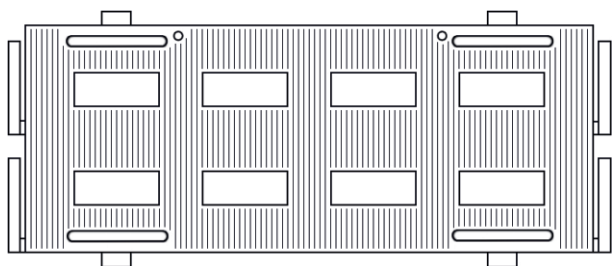

do profili DECCO 70	
przeznaczenie	skrzydło
typ	smart
szerokość	47 mm
kolor	czarny
jednostka	1000 szt.
nr art.	1208210

podkładki systemowe do profili DECCO

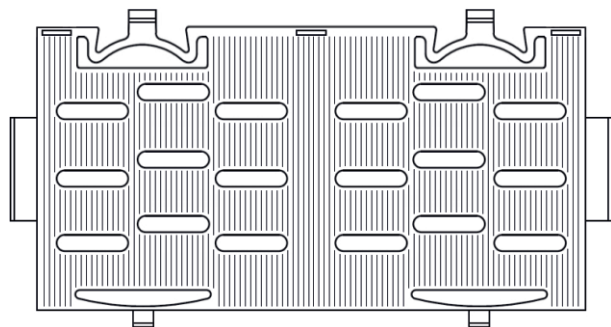

do profili DECCO 83	
przeznaczenie	skrzydło
typ	classic
szerokość	58 mm
kolor	niebieski
jednostka	1000 szt.
nr art.	1208400

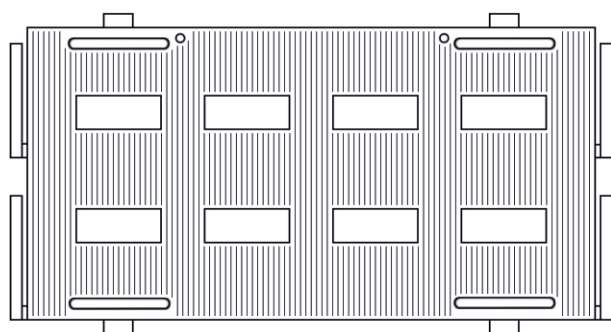

do profili DECCO 83	
przeznaczenie	skrzydło
typ	smart
szerokość	58 mm
kolor	czarny
jednostka	1000 szt.
nr art.	1208410

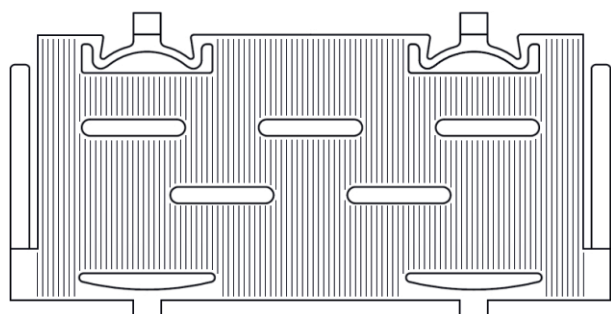

do profili DECCO THERMICCO	
przeznaczenie	skrzydło
typ	classic
szerokość	57 mm
kolor	czarny
jednostka	1000 szt.
nr art.	1208300

podkładki systemowe do profili **DECEUNINCK**

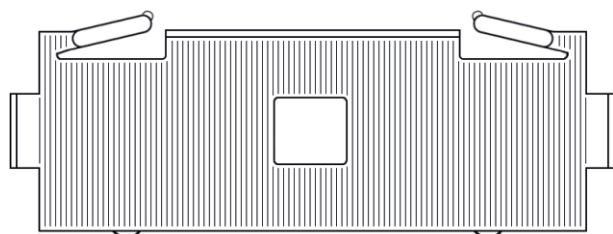

do profili DECEUNINCK OPTIMA	
przeznaczenie	skrzydło
typ	flex
szerokość	47 mm
kolor	czarny
jednostka	1000 szt.
nr art.	1210100

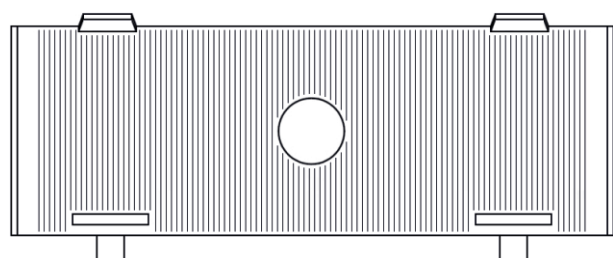

do profili DECEUNINCK Z3000	
przeznaczenie	skrzydło
typ	classic
szerokość	45 mm
kolor	czarny
jednostka	1000 szt.
nr art.	1210200

podkładki systemowe do profili **GEALAN**

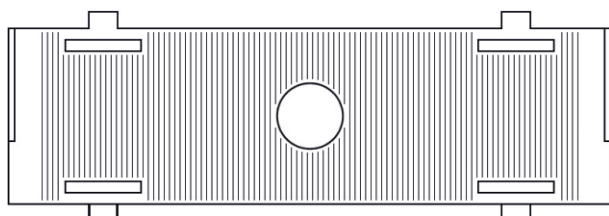

do profili GEALAN S3000	
przeznaczenie	skrzydło
typ	classic
szerokość	38 mm
kolor	czarny
jednostka	1000 szt.
nr art.	1212100

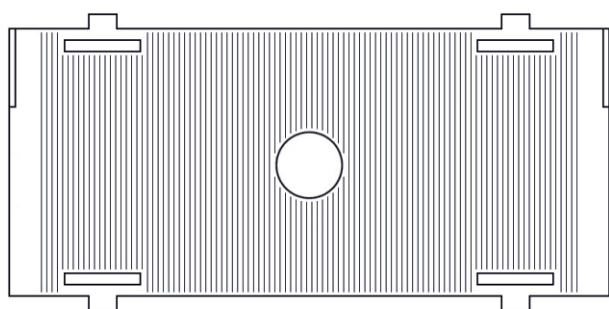

do profili GEALAN S7000 IQ	
przeznaczenie	skrzydło
typ	classic
szerokość	58 mm
kolor	czarny
jednostka	1000 szt.
nr art.	1212250

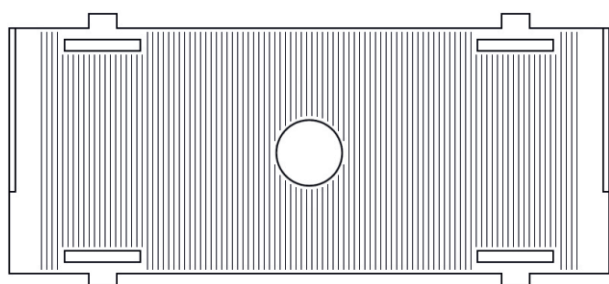

do profili GEALAN S7000/8000	
przeznaczenie	skrzydło
typ	classic
szerokość	50 mm
kolor	szary
jednostka	1000 szt.
nr art.	1212200

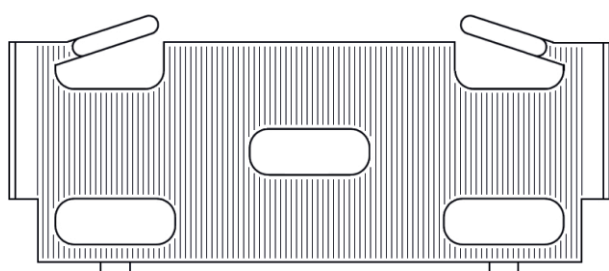

do profili GEALAN S7000/8000	
przeznaczenie	skrzydło
typ	flex
szerokość	52 mm
kolor	czarny
jednostka	500 szt.
nr art.	1212215

podkładki systemowe do profili **GEALAN**

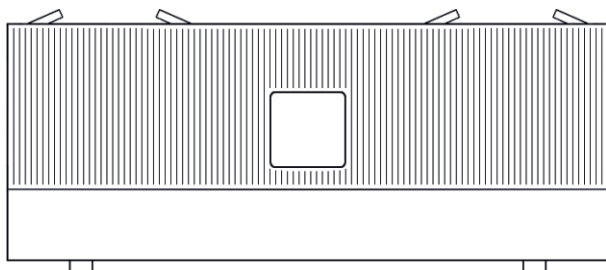

do profili GEALAN S7000/8000	
przeznaczenie	skrzydło
typ	flex
szerokość	52 mm
uwagi	podwyższona +4 mm
kolor	czarny
jednostka	500 szt.
nr art.	1212225

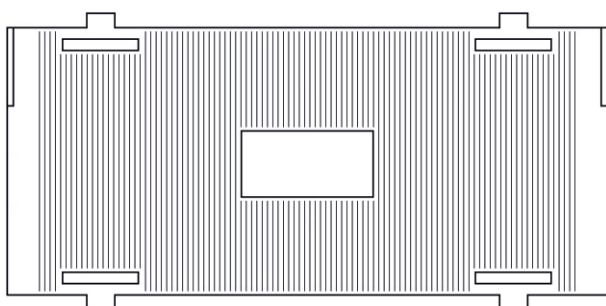

do profili GEALAN S9000	
przeznaczenie	skrzydło
typ	classic
szerokość	57 mm
kolor	czarny
jednostka	500 szt.
nr art.	1212315

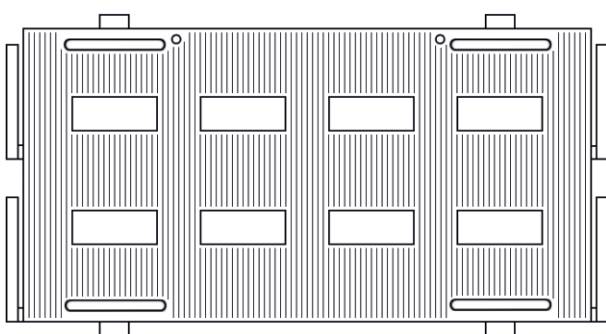

do profili GEALAN S9000	
przeznaczenie	skrzydło
typ	smart
szerokość	57 mm
kolor	czarny
jednostka	500 szt.
nr art.	1212325

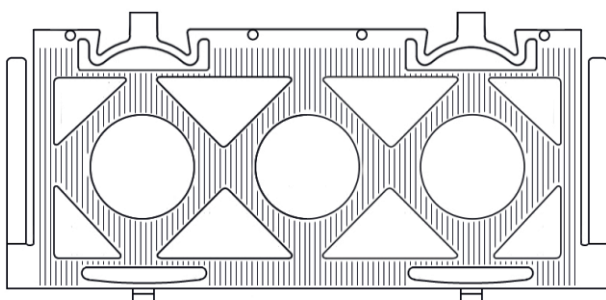

do profili GEALAN S9000 RED	
przeznaczenie	skrzydło
typ	classic
szerokość	58 mm
kolor	czerwony
jednostka	1000 szt.
nr art.	1212330

podkładki systemowe do profili **INOUSIC**

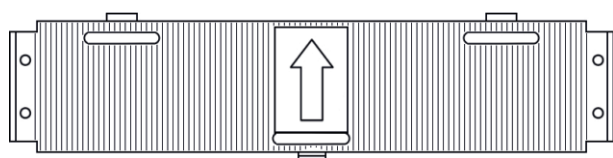

do profili INOUSIC ARCADE	
przeznaczenie	skrzydło
typ	classic
szerokość	25 mm
uwagi	odpowiednik podkładki GK710
kolor	czarny
jednostka	500 szt.
nr art.	1214105

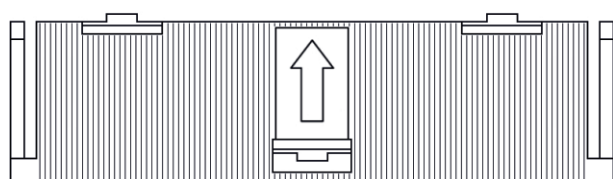

do profili INOUSIC ARCADE	
przeznaczenie	skrzydło
typ	classic
szerokość	32 mm
uwagi	odpowiednik podkładki GK722
kolor	czerwony
jednostka	500 szt.
nr art.	1214205

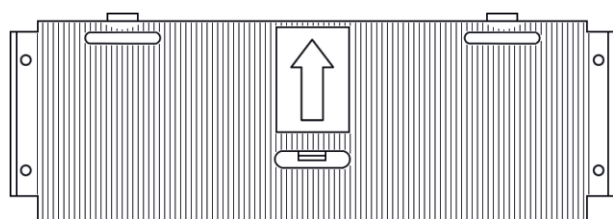

do profili INOUSIC ARCADE	
przeznaczenie	skrzydło
typ	classic
szerokość	39 mm
uwagi	odpowiednik podkładki GK738
kolor	czarny
jednostka	500 szt.
nr art.	1214305

podkładki systemowe do profili **INOUTIC**

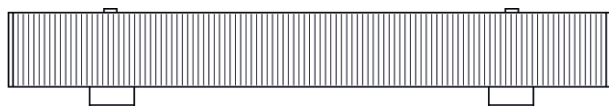

do profili INOUTIC PRESTIGE	
przeznaczenie	skrzydło
typ	classic
szerokość	29 mm
uwagi	odpowiednik podkładki GK076
kolor	czarny
jednostka	1000 szt.
nr art.	1214600

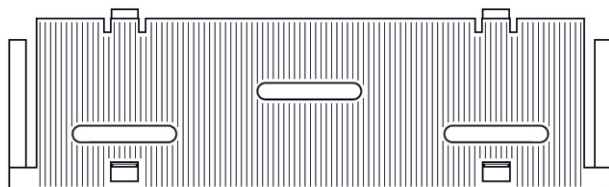

do profili INOUTIC PRESTIGE	
przeznaczenie	skrzydło
typ	classic
szerokość	33 mm
uwagi	odpowiednik podkładki GK176
kolor	czarny
jednostka	1000 szt.
nr art.	1214700

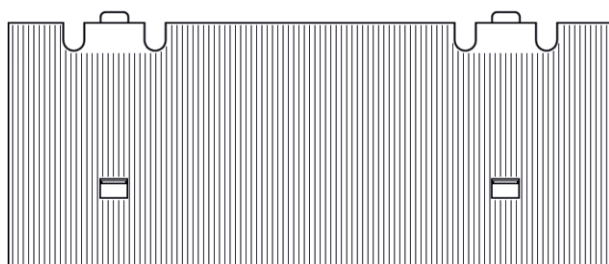

do profili INOUTIC PRESTIGE	
przeznaczenie	skrzydło
typ	classic
szerokość	42 mm
uwagi	odpowiednik podkładki GK276
kolor	czarny
jednostka	1000 szt.
nr art.	1214800

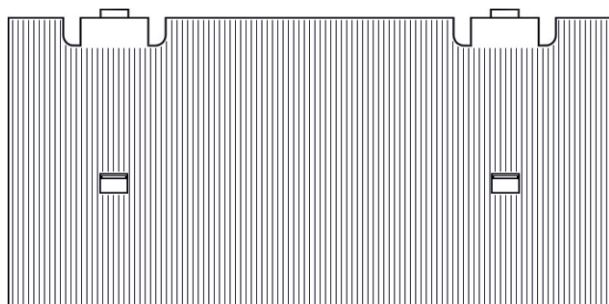

do profili INOUTIC PRESTIGE	
przeznaczenie	skrzydło
typ	classic
szerokość	49 mm
uwagi	odpowiednik podkładki GK376
kolor	czarny
jednostka	1000 szt.
nr art.	1215100

podkładki systemowe do profili **INOUSIC**

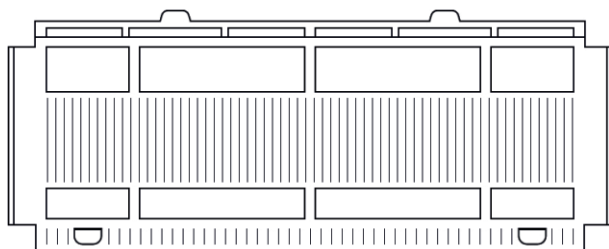

do profili INOUSIC EFORTE	
przeznaczenie	skrzydło
typ	classic
szerokość	45 mm
uwagi	odpowiednik podkładki GK084
kolor	czarny
jednostka	500 szt.
nr art.	1214405

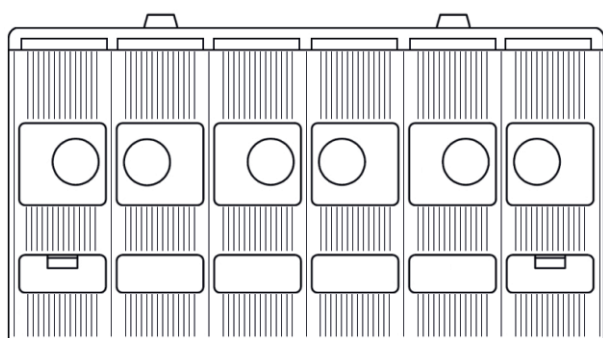

do profili INOUSIC EFORTE	
przeznaczenie	skrzydło
typ	classic
szerokość	55 mm
uwagi	odpowiednik podkładki GK284
kolor	szary
jednostka	500 szt.
nr art.	1214505

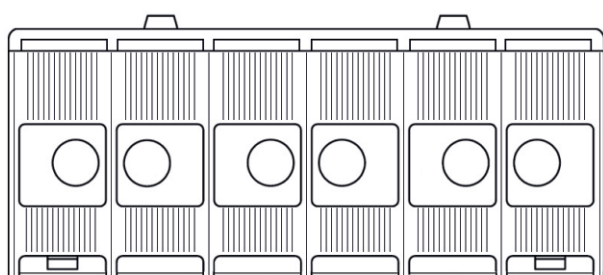

do profili INOUSIC EFORTE GK 184	
przeznaczenie	skrzydło
typ	classic
szerokość	45 mm
kolor	czarny
jednostka	500 szt.
nr art.	1214905

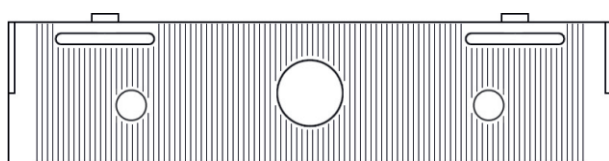

do profili INOUSIC GK10/4	
przeznaczenie	skrzydło
typ	classic
szerokość	30 mm
kolor	czarny
jednostka	1000 szt.
nr art.	1214900

podkładki systemowe do profili KBE

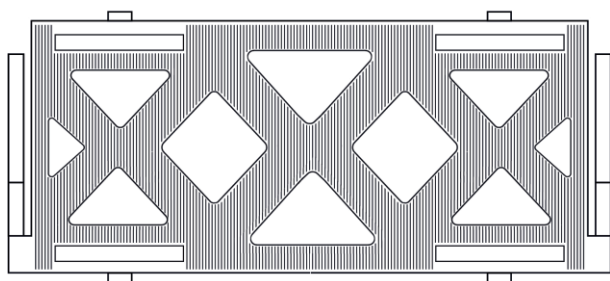

do profili KBE/TROCAL/KÖMMERLING 76	
przeznaczenie	skrzydło
typ	x-line
szerokość	52 mm
kolor	szara
jednostka	500 szt.
nr art.	1232235

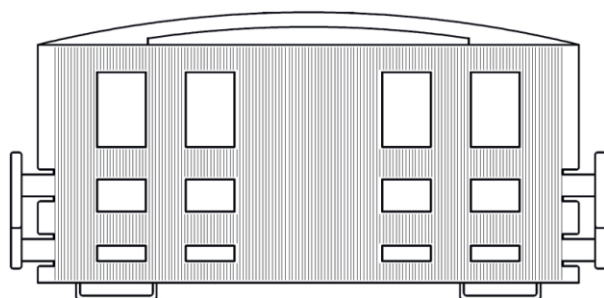

do profili KBE/TROCAL/KÖMMERLING 76	
przeznaczenie	rama
typ	classic
szerokość	53 mm
kolor	czarny
jednostka	500 szt.
nr art.	1232405

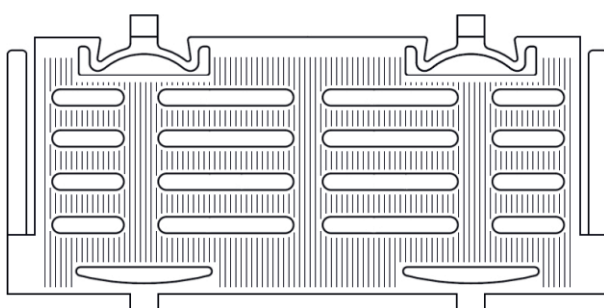

do profili KBE/TROCAL/KÖMMERLING 76 RED	
przeznaczenie	skrzydło
typ	classic
szerokość	53 mm
kolor	czerwony
jednostka	1000 szt.
nr art.	1232310

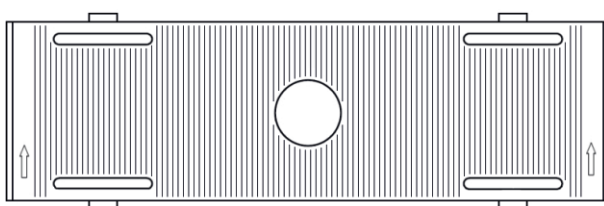

do profili KBE 58	
przeznaczenie	skrzydło
typ	classic
szerokość	35 mm
kolor	czarny
jednostka	1000 szt.
nr art.	1216100

podkładki systemowe do profili KBE

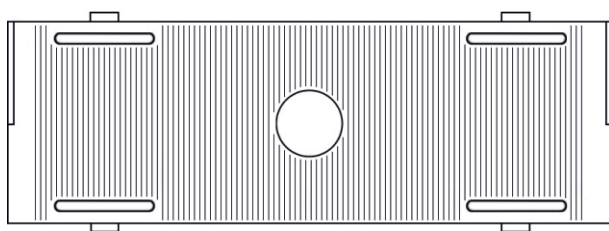

do profili KBE 70	
przeznaczenie	skrzydło
typ	classic
szerokość	43 mm
kolor	czarny
jednostka	1000 szt.
nr art.	1216200

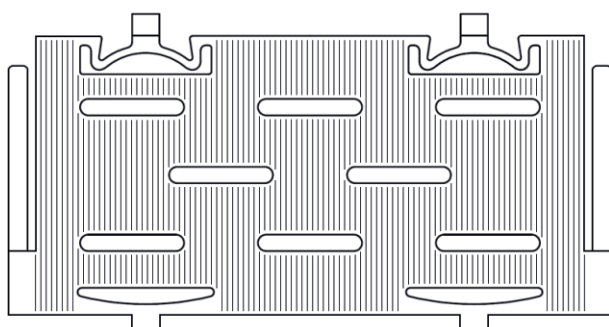

dla KBE 88	
przeznaczenie	skrzydło
typ	classic
szerokość	58 mm
kolor	czarny
jednostka	1000 szt.
nr art.	1216300

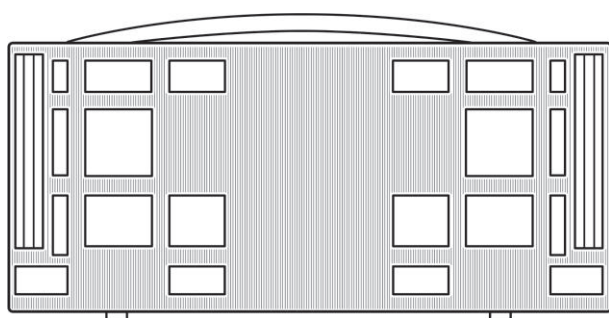

do profili KBE/TROCAL/KÖMMERLING 88	
przeznaczenie	skrzydło
typ	classic
szerokość	61 mm
kolor	czarny
jednostka	500 szt.
nr art.	1217205

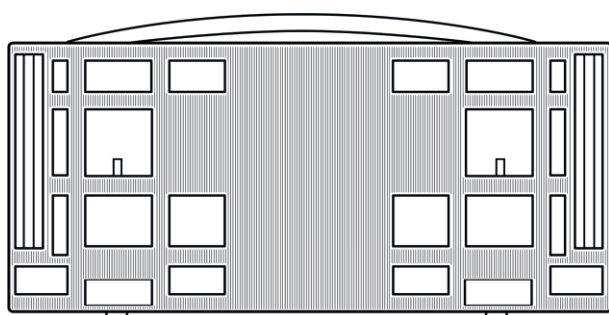

do profili KBE/TROCAL/KÖMMERLING 88 rama	
przeznaczenie	rama
typ	classic
szerokość	61 mm
kolor	czarny
jednostka	500 szt.
nr art.	1217305

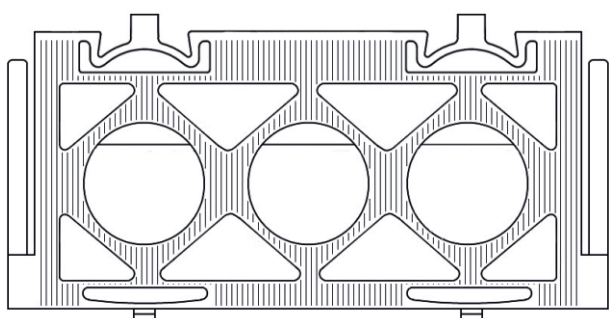

do profili KBE/TROCAL/KÖMMERLING 88 RED	
przeznaczenie	skrzydło
typ	classic
szerokość	61 mm
kolor	czerwony
jednostka	500 szt.
nr art.	1217105

podkładki systemowe do profili **KÖMMERLING**

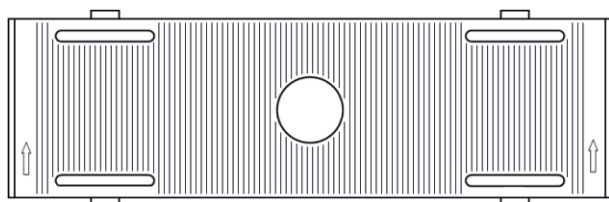

do profili **KÖMMERLING ED**

przeznaczenie	skrzydło
typ	classic
szerokość	35 mm
kolor	czarny
jednostka	1000 szt.
nr art.	1218100

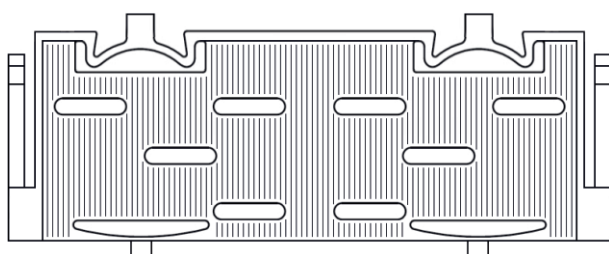

do profili **KÖMMERLING EF**

przeznaczenie	skrzydło
typ	classic
szerokość	46 mm
kolor	niebieski
jednostka	500 szt.
nr art.	1218200

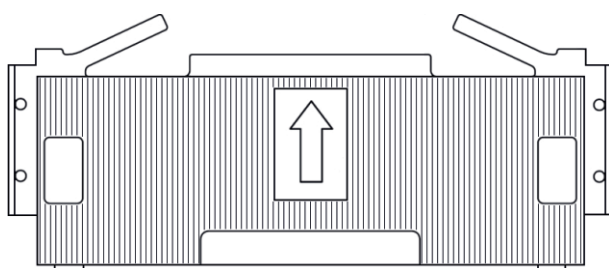

do profili **KÖMMERLING EF**

przeznaczenie	skrzydło
typ	flex
szerokość	46 mm
kolor	czarny
jednostka	1000 szt.
nr art.	1218210

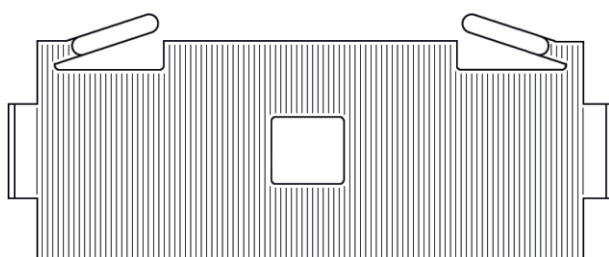

do profili **KÖMMERLING 70/ELEGANCE**

przeznaczenie	skrzydło
typ	flex
szerokość	51 mm
kolor	czarny
jednostka	1000 szt.
nr art.	1218300

podkładki systemowe do profili **KÖMMERLING**

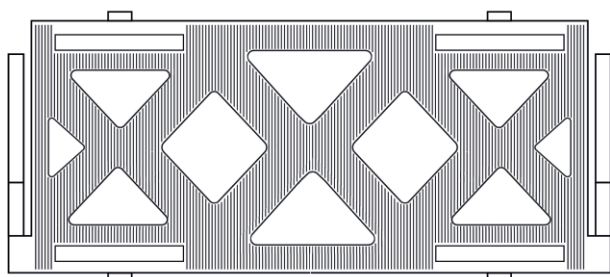

do profili KÖMMERLING/KBE/TROCAL 76	
przeznaczenie	skrzydło
typ	x-line
szerokość	52 mm
kolor	szara
jednostka	500 szt.
nr art.	1232235

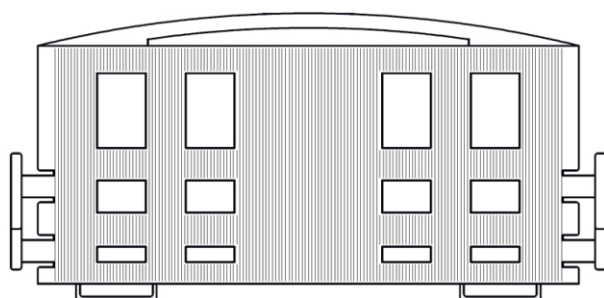

do profili KÖMMERLING/KBE/TROCAL 76	
przeznaczenie	rama
typ	classic
szerokość	53 mm
kolor	czarny
jednostka	500 szt.
nr art.	1232405

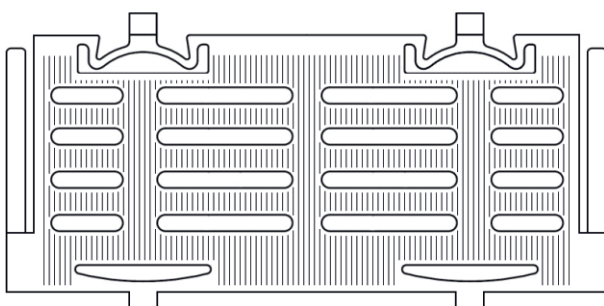

do profili KÖMMERLING/KBE/TROCAL 76 RED	
przeznaczenie	skrzydło
typ	classic
szerokość	53 mm
kolor	czerwony
jednostka	1000 szt.
nr art.	1232310

podkładki systemowe do profili KÖMMERLING

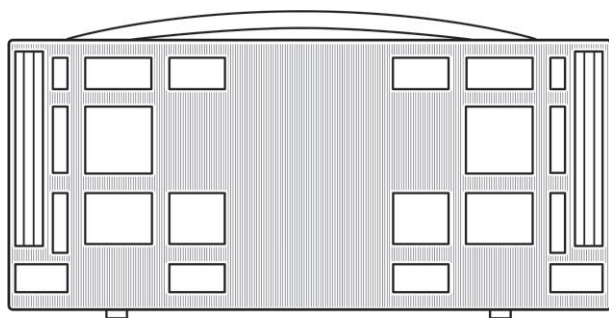

do profili KBE/TROCAL/KÖMMERLING 88	
przeznaczenie	skrzydło
typ	classic
szerokość	61 mm
kolor	czarny
jednostka	500 szt.
nr art.	1217205

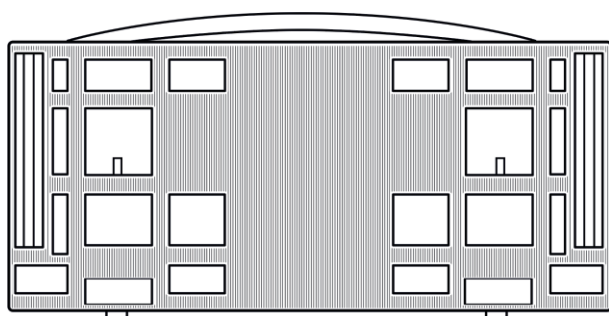

do profili KBE/TROCAL/KÖMMERLING 88 rama	
przeznaczenie	rama
typ	classic
szerokość	61 mm
kolor	czarny
jednostka	500 szt.
nr art.	1217305

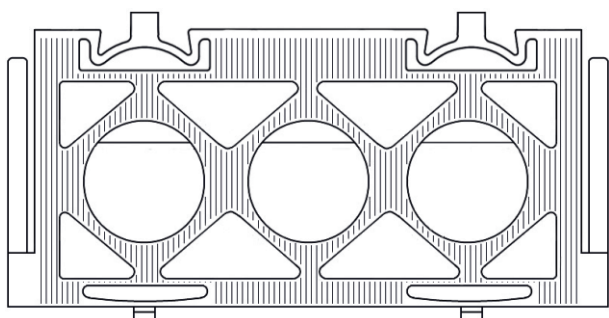

do profili KÖMMERLING/KBE/TROCAL 88 RED	
przeznaczenie	skrzydło
typ	classic
szerokość	61 mm
kolor	czerwony
jednostka	500 szt.
nr art.	1217105

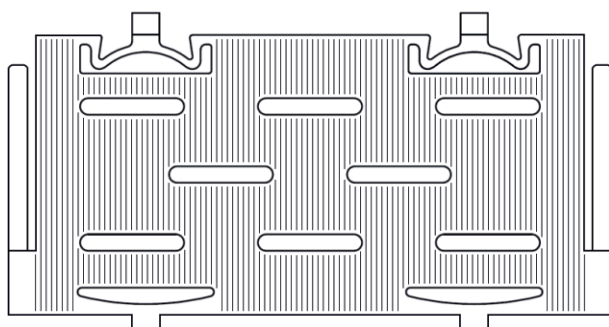

do profili KÖMMERLING 88 PLUS	
przeznaczenie	skrzydło
typ	classic
szerokość	58 mm
kolor	czarny
jednostka	1000 szt.
nr art.	1218400

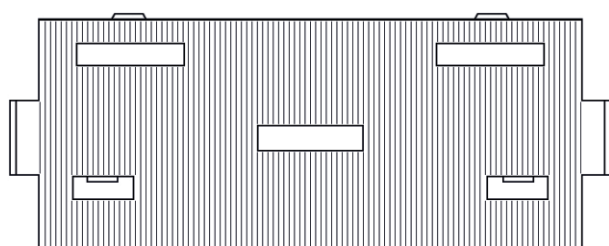

do profili KÖMMERLING 88 PLUS	
przeznaczenie	rama
typ	classic
szerokość	47 mm
kolor	czarny
jednostka	1000 szt.
nr art.	1218500

podkładki systemowe do profili **LB**

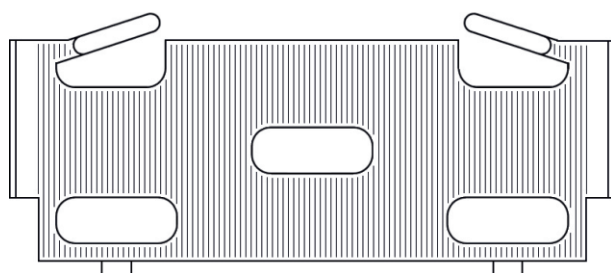

do profili LB CONCEPT	
przeznaczenie	skrzydło
typ	flex
szerokość	45 mm
kolor	czarny
jednostka	1000 szt.
nr art.	1224320

podkładki systemowe do profili **PLUSTEC**

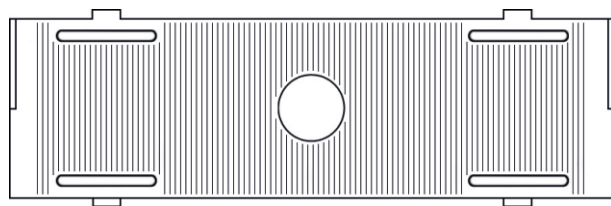

do profili PLUSTEC 3-K	
przeznaczenie	skrzydło
typ	classic
szerokość	39 mm
kolor	czarny
jednostka	1000 szt.
nr art.	1220100

podkładki systemowe do profili **PROFINE**

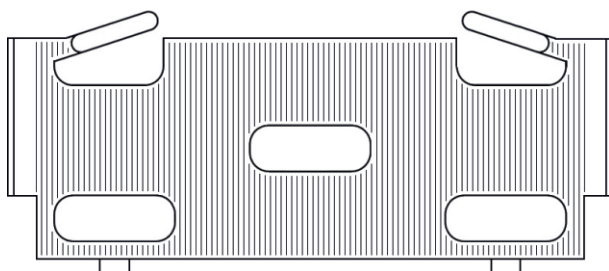

do profili PROFINE 70	
przeznaczenie	skrzydło
typ	flex
szerokość	46 mm
kolor	czarny
jednostka	1000 szt.
nr art.	1232500

podkładki systemowe do profili REHAU

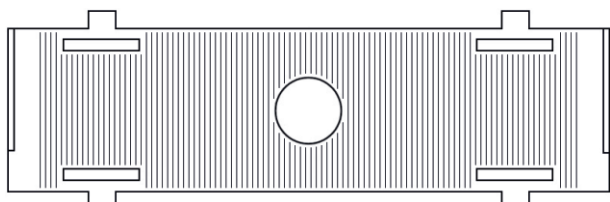

do profili REHAU BASIC/ED 60	
przeznaczenie	skrzydło
typ	classic
szerokość	36 mm
kolor	czarny
jednostka	1000 szt.
nr art.	1221100

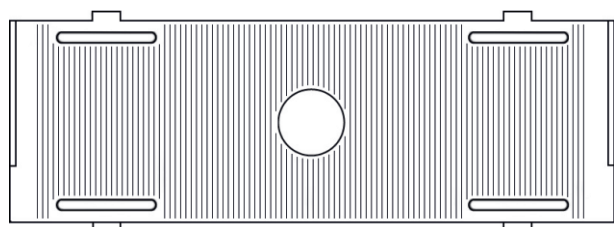

do profili REHAU BRILLANT/ED 70	
przeznaczenie	skrzydło
typ	classic
szerokość	45 mm
kolor	szary
jednostka	1000 szt.
nr art.	1221200

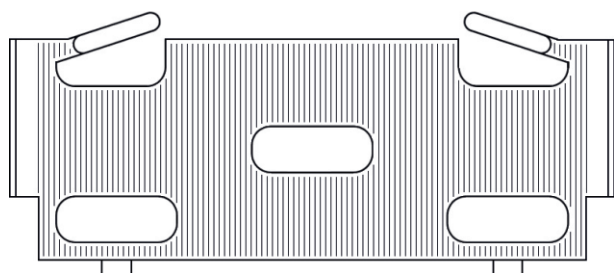

do profili REHAU BRILLANT/ED 70	
przeznaczenie	skrzydło
typ	flex
szerokość	46 mm
kolor	czarny
jednostka	1000 szt.
nr art.	1221210

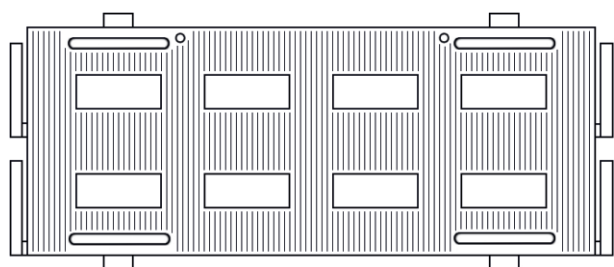

do profili REHAU BRILLANT/ED 70	
przeznaczenie	skrzydło
typ	smart
szerokość	45 mm
kolor	czarny
jednostka	1000 szt.
nr art.	1221220

podkładki systemowe do profili REHAU

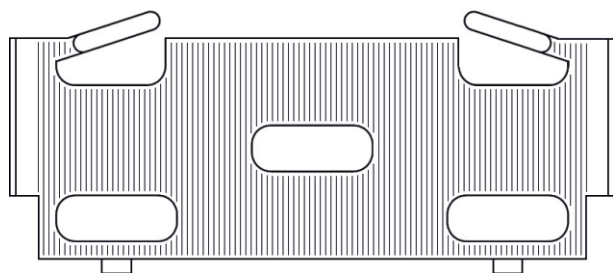

do profili REHAU ED 70 Z 54	
przeznaczenie	skrzydło
typ	flex
szerokość	47 mm
kolor	czarny
jednostka	1000 szt.
nr art.	1221230

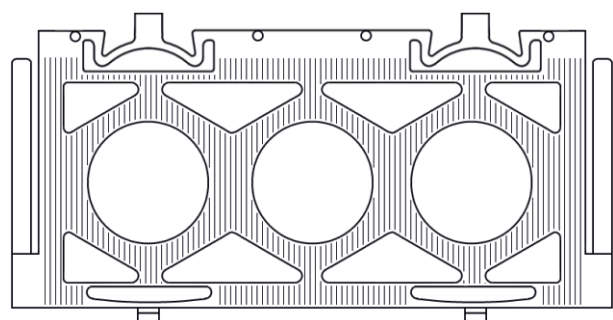

do profili REHAU GENE0/ED 86 PLUS	
przeznaczenie	skrzydło
typ	classic
szerokość	57 mm
kolor	czarny
jednostka	1000 szt.
nr art.	1221300

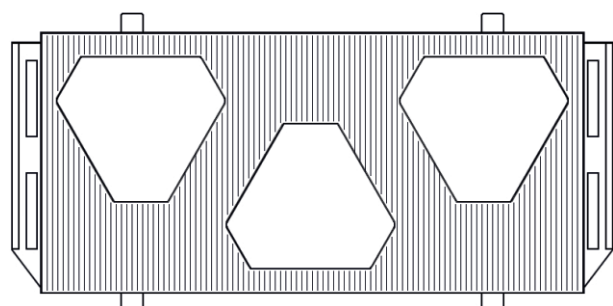

do profili REHAU SYNEGO	
przeznaczenie	skrzydło
typ	classic
szerokość	53 mm
kolor	czarny
jednostka	1000 szt.
nr art.	1221400

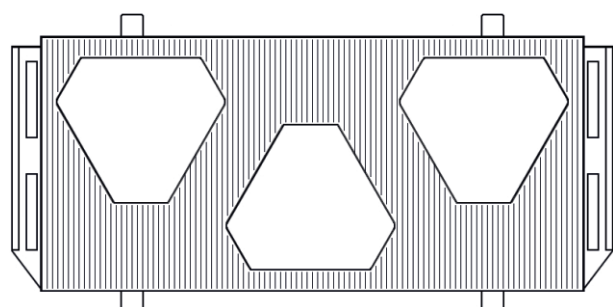

do profili REHAU SYNEGO	
przeznaczenie	rama
typ	classic
szerokość	53 mm
kolor	czarny
jednostka	500 szt.
nr art.	1221505

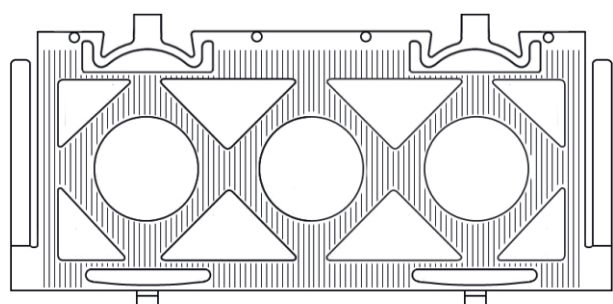

do profili REHAU SYNEGO RED	
przeznaczenie	skrzydło
typ	classic
szerokość	59 mm
kolor	czerwony
jednostka	1000 szt.
nr art.	1221420

podkładki systemowe do profili **SALAMANDER**

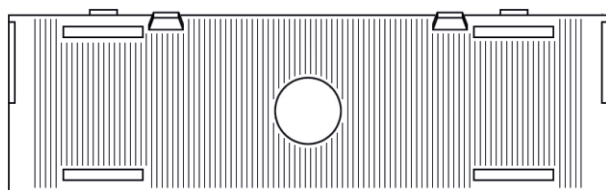

do profili SALAMANDER 2D	
przeznaczenie	skrzydło
typ	classic
szerokość	32 mm
kolor	czarny
jednostka	1000 szt.
nr art.	1223100

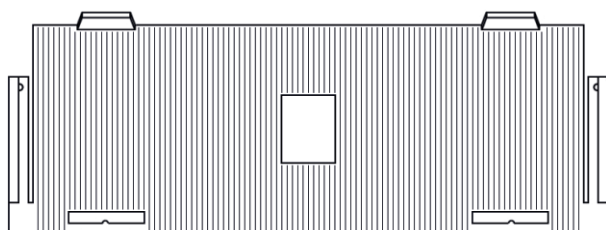

do profili SALAMANDER 3D/SL	
przeznaczenie	skrzydło
typ	classic
szerokość	49 mm
kolor	żółty
jednostka	500 szt.
nr art.	1223205

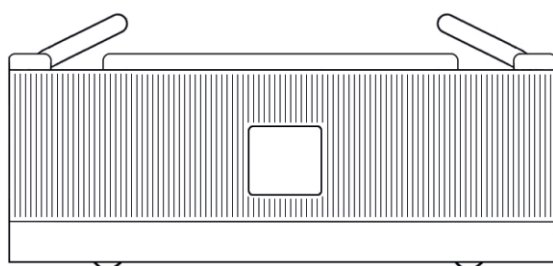

do profili SALAMANDER 3D/SL + 4mm x 33	
przeznaczenie	skrzydło
typ	flex
szerokość	49 mm
kolor	czarny
jednostka	1000 szt.
nr art.	1223315

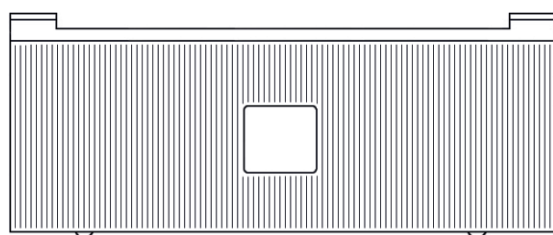

do profili SALAMANDER 3D/SL + 4mm x 43	
przeznaczenie	skrzydło
typ	classic
szerokość	49 mm
kolor	czarny
jednostka	1000 szt.
nr art.	1223325

podkładki systemowe do profili SCHÜCO

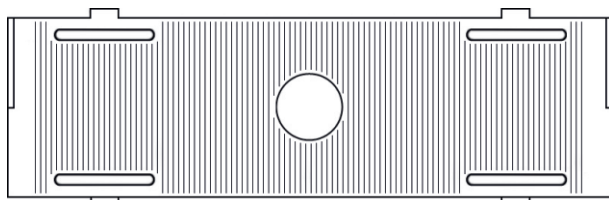

do profili SCHÜCO CORONA AS60	
przeznaczenie	skrzydło
typ	classic
szerokość	36 mm
kolor	czarny
jednostka	1000 szt.
nr art.	1224100

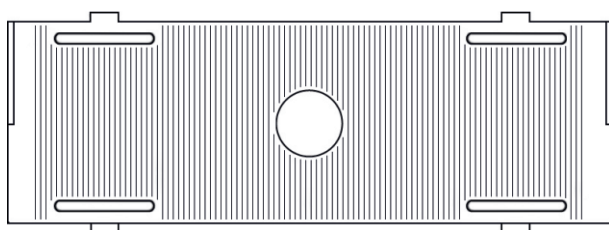

do profili SCHÜCO CORONA CT70	
przeznaczenie	skrzydło
typ	classic
szerokość	44 mm
kolor	szary
jednostka	1000 szt.
nr art.	1224200

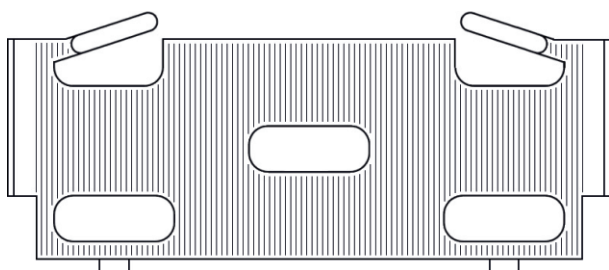

do profili SCHÜCO CORONA CT70	
przeznaczenie	skrzydło
typ	flex
szerokość	45 mm
kolor	czarny
jednostka	1000 szt.
nr art.	1224210

podkładki systemowe do profili SCHÜCO

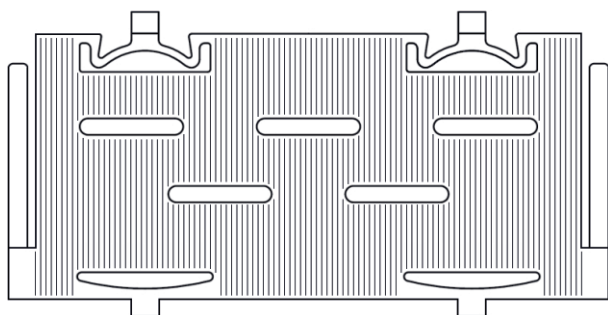

do profili SCHÜCO CORONA SI82/CAVA	
przeznaczenie	skrzydło
typ	classic
szerokość	57 mm
kolor	czarny
jednostka	1000 szt.
nr. art.	1224400

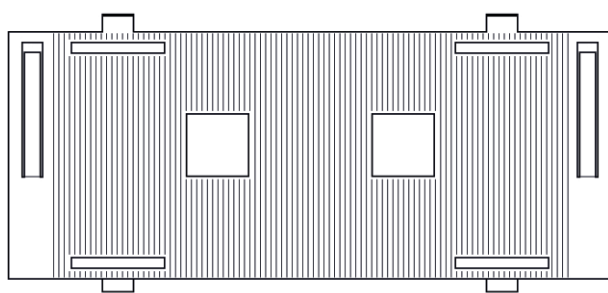

do profili SCHÜCO CORONA SI82/CAVA	
przeznaczenie	rama
typ	classic
szerokość	56 mm
kolor	czarny
jednostka	1000 szt.
nr. art.	1224500

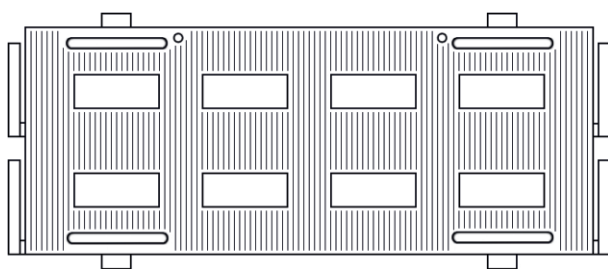

do profili SCHÜCO CORONA CT70	
przeznaczenie	skrzydło
typ	smart
szerokość	44 mm
kolor	czarny
jednostka	1000 szt.
nr. art.	1224220

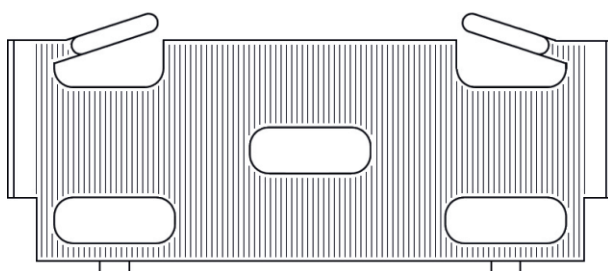

do profili SCHÜCO CORONA CT70	
przeznaczenie	rama
typ	flex
szerokość	45 mm
kolor	czarny
jednostka	1000 szt.
nr. art.	1224310

podkładki systemowe do profili SCHÜCO

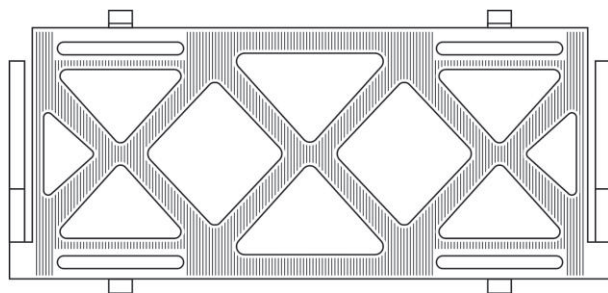

do profili SCHÜCO LIVING	
przeznaczenie	skrzydło
typ	x-line
szerokość	53 mm
kolor	szary
jednostka	500 szt.
nr art.	1224645

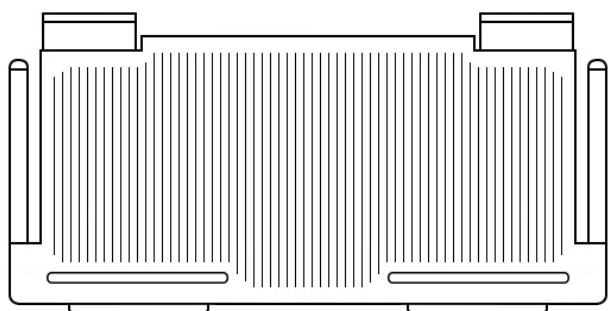

do profili SCHÜCO LIVING	
przeznaczenie	rama
typ	classic
szerokość	55 mm
kolor	czarny
jednostka	500 szt.
nr art.	1224635

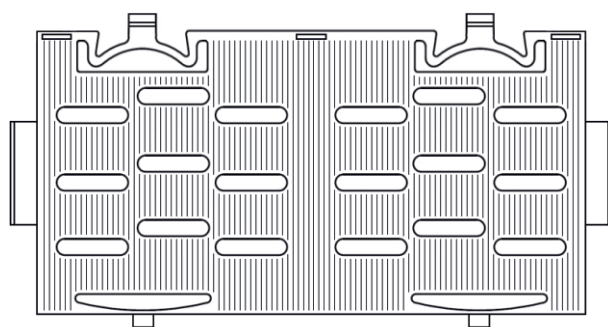

do profili SCHÜCO LIVING	
przeznaczenie	skrzydło
typ	classic
szerokość	58 mm
kolor	niebieski
jednostka	1000 szt.
nr art.	1224600

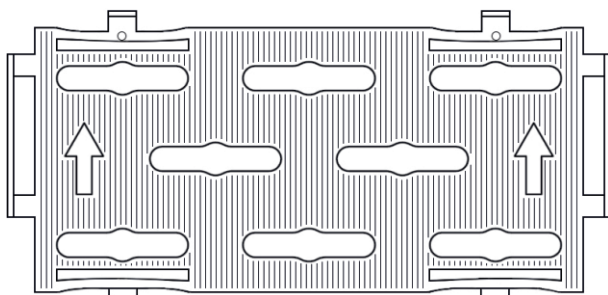

do profili SCHÜCO LIVING	
przeznaczenie	skrzydło
typ	classic
szerokość	54 mm
kolor	czarny
jednostka	1000 szt.
nr art.	1224610

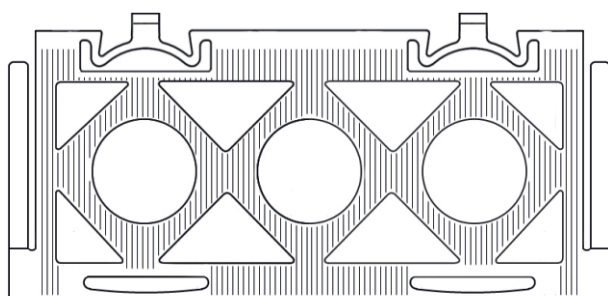

do profili SCHÜCO LIVING RED	
przeznaczenie	skrzydło
typ	classic
szerokość	56 mm
kolor	czerwony
jednostka	1000 szt.
nr art.	1224620

podkładki systemowe do profili SPECTUS

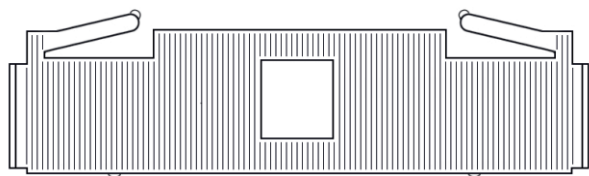

do profili SPECTUS TK 61	
przeznaczenie	skrzydło
typ	flex
szerokość	39 mm
kolor	czarny
jednostka	1000 szt.
nr art.	1226100

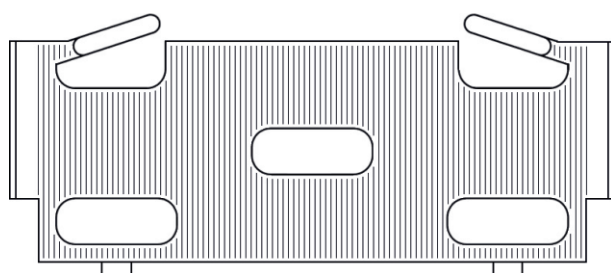

do profili SPECTUS TK 71	
przeznaczenie	skrzydło
typ	flex
szerokość	47 mm
kolor	czarny
jednostka	1000 szt.
nr art.	1226200

podkładki systemowe do profili TROCAL

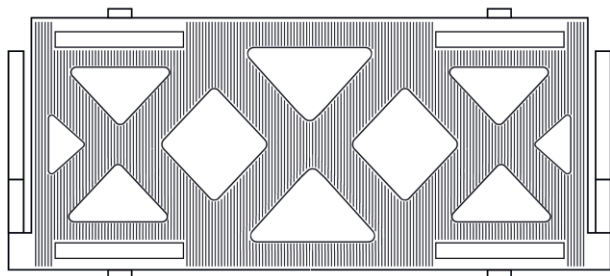

do profili TROCAL/KBE/KÖMMERLING 76	
przeznaczenie	skrzydło
typ	x-line
szerokość	52 mm
kolor	szara
jednostka	500 szt.
nr art.	1232235

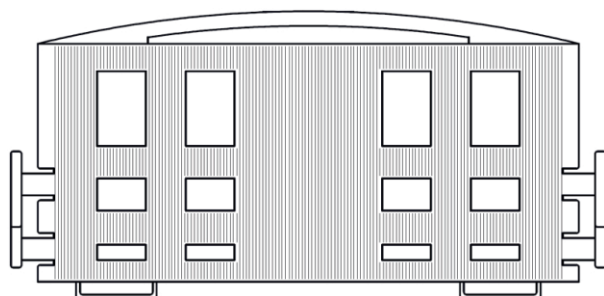

do profili TROCAL/KBE/KÖMMERLING 76	
przeznaczenie	rama
typ	classic
szerokość	53 mm
kolor	czarny
jednostka	500 szt.
nr art.	1232405

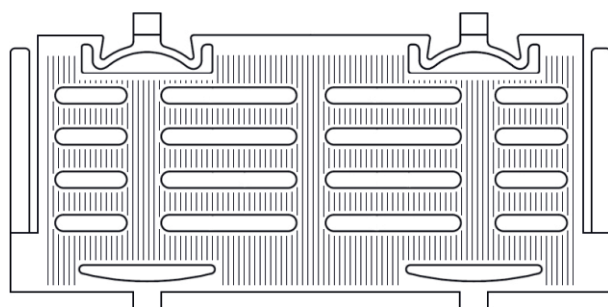

do profili TROCAL/KBE/KÖMMERLING 76 RED	
przeznaczenie	skrzydło
typ	classic
szerokość	53 mm
kolor	czerwony
jednostka	1000 szt.
nr art.	1232310

podkładki systemowe do profili TROCAL

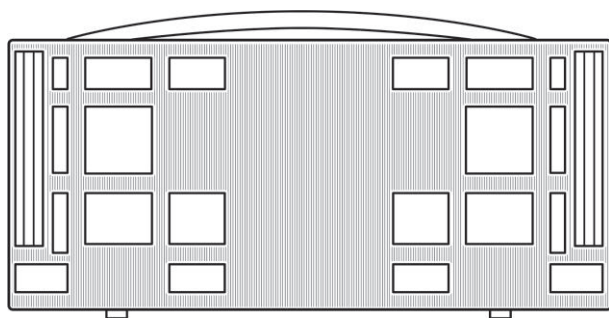

do profili TROCAL/KBE/KÖMMERLING 88	
przeznaczenie	skrzydło
typ	classic
szerokość	61 mm
kolor	czarny
jednostka	500 szt.
nr art.	1217205

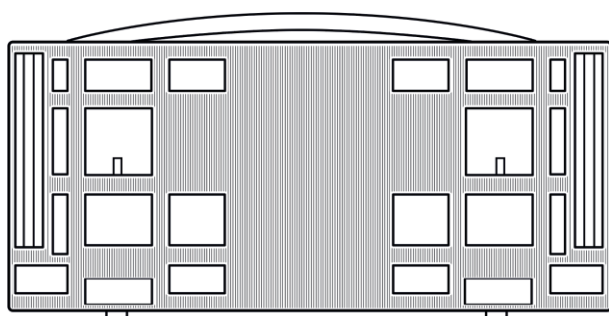

do profili TROCAL/KBE/KÖMMERLING 88 rama	
przeznaczenie	rama
typ	classic
szerokość	61 mm
kolor	czarny
jednostka	500 szt.
nr art.	1217305

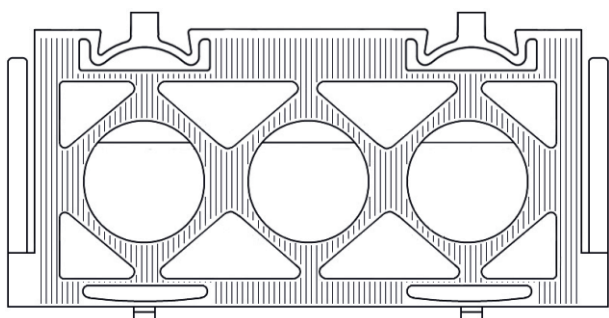

do profili TROCAL/KBE/KÖMMERLING 88 RED	
przeznaczenie	skrzydło
typ	classic
szerokość	61 mm
kolor	czerwony
jednostka	500 szt.
nr art.	1217105

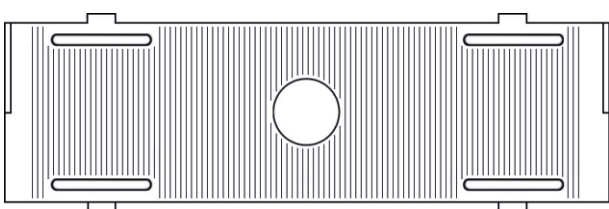

do profili TROCAL INNONOVA	
przeznaczenie	skrzydło
typ	classic
szerokość	39 mm
kolor	czarny
jednostka	1000 szt.
nr art.	1227100

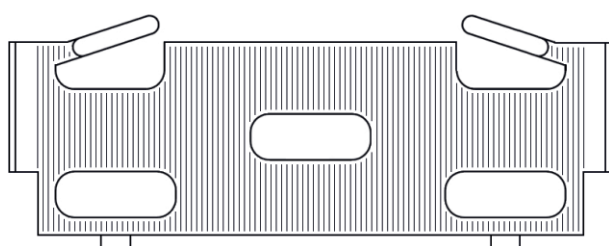

do profili TROCAL INNONOVA	
przeznaczenie	skrzydło
typ	flex
szerokość	41 mm
kolor	czarny
jednostka	1000 szt.
nr art.	1227110

podkładki systemowe do profili VEKA

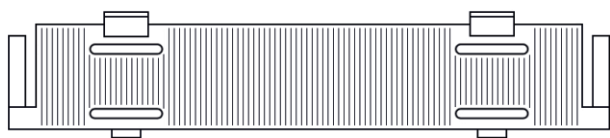

do profili VEKA AL	
przeznaczenie	rama
typ	classic
szerokość	22 mm
kolor	czarny
jednostka	500 szt.
nr art.	1228105

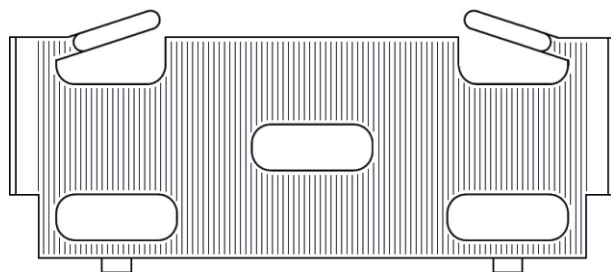

do profili VEKA AL/TL/PL	
przeznaczenie	skrzydło
typ	flex
szerokość	47 mm
kolor	czarny
jednostka	1000 szt.
nr art.	1228200

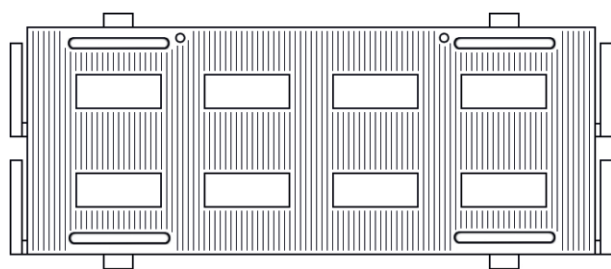

do profili VEKA AL/TL/PL	
przeznaczenie	skrzydło
typ	smart
szerokość	47 mm
kolor	czarny
jednostka	500 szt.
nr art.	1228215

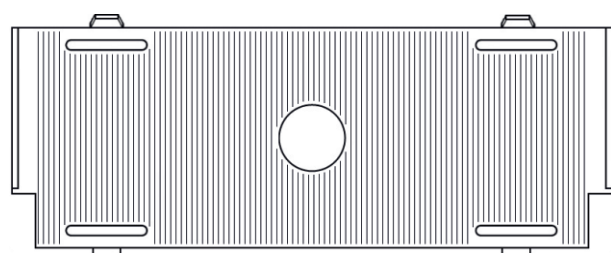

do profili VEKA TL/PL	
przeznaczenie	skrzydło
typ	classic
szerokość	45 mm
kolor	szary
jednostka	1000 szt.
nr art.	1228300

podkładki systemowe do profili VEKA

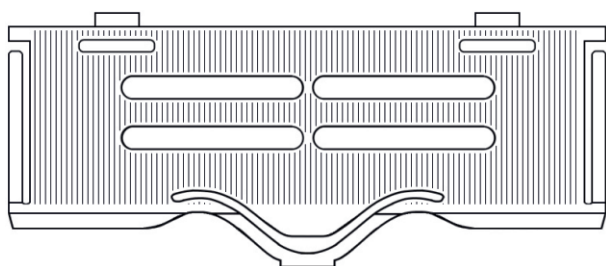

do profili VEKA TL/PL	
przeznaczenie	skrzydło
typ	classic
szerokość	47 mm
uwagi	podwyższona +3 mm
kolor	żółty
jednostka	500 szt.
nr art.	1228320

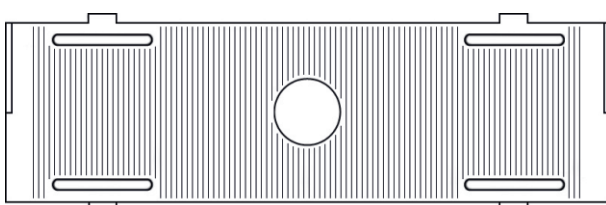

do profili VEKA SL/EL	
przeznaczenie	skrzydło
typ	classic
szerokość	34 mm
kolor	czerwony
jednostka	1000 szt.
nr art.	1228400

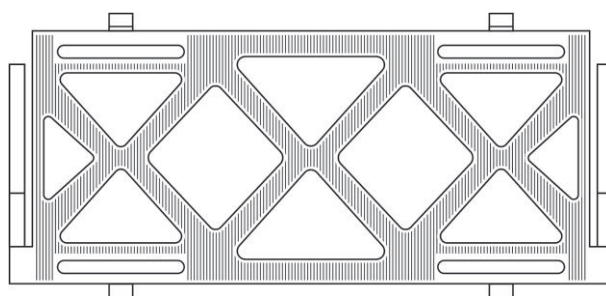

do profili VEKA SL76	
przeznaczenie	skrzydło
typ	x-line
szerokość	53 mm
kolor	czarny
jednostka	500 szt.
nr art.	1228725

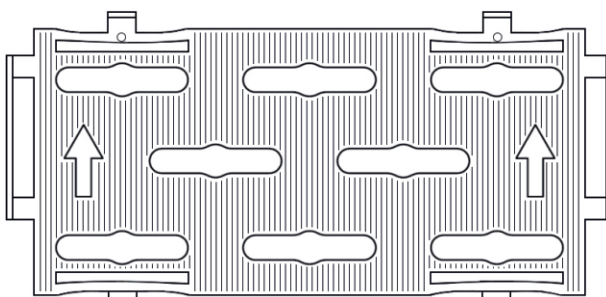

do profili VEKA SL 76	
przeznaczenie	skrzydło
typ	flex
szerokość	52 mm
kolor	czarny
jednostka	1000 szt.
nr art.	1228700

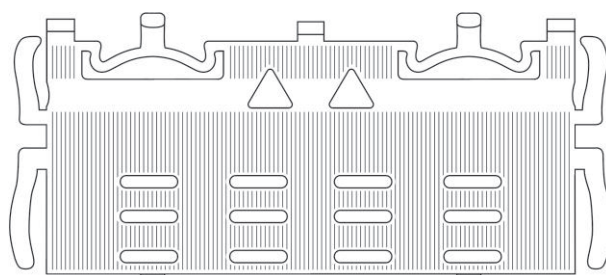

do profili VEKA SL76	
przeznaczenie	rama
typ	classic
szerokość	50 mm
kolor	czarny
jednostka	500 szt.
nr art.	1228735

podkładki systemowe do profili VEKA

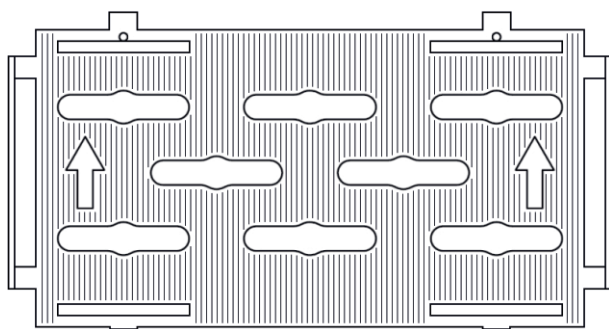

do profili VEKA SL82	
przeznaczenie	skrzydło
typ	classic
szerokość	58 mm
kolor	czarny
jednostka	1000 szt.
nr art.	1228500

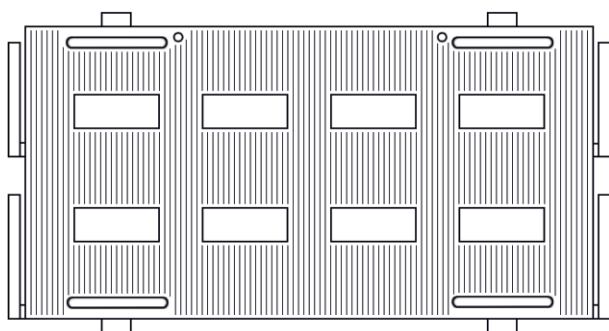

do profili VEKA SL82	
przeznaczenie	skrzydło
typ	smart
szerokość	58 mm
kolor	czarny
jednostka	1000 szt.
nr art.	1228520

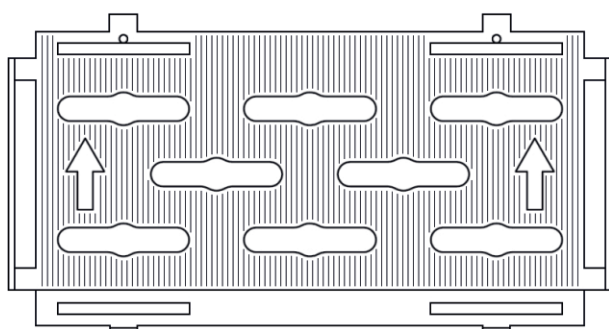

do profili VEKA SL82	
przeznaczenie	skrzydło
typ	classic
szerokość	57 mm
uwagi	podwyższona +5 mm
kolor	czarny
jednostka	500 szt.
nr art.	1228515

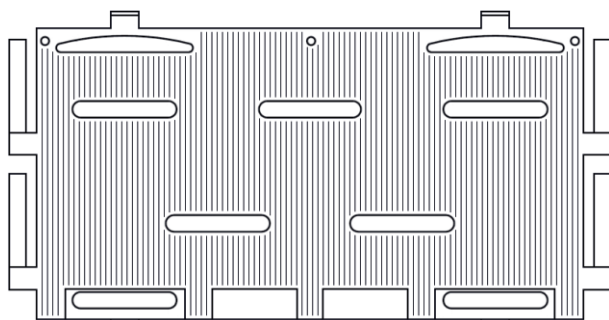

do profili VEKA SL82		
przeznaczenie	rama	
typ	classic	
szerokość	57 mm	
kolor	czarny	
jednostka	100 szt.	500 szt.
nr art.	1228601	1228605

podkładki systemowe do profili **WITAL**

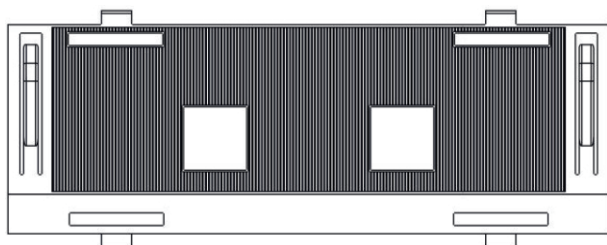

do profili WITAL 70	
przeznaczenie	skrzydło
typ	classic
szerokość	46 mm
uwagi	podwyższona +3 mm
kolor	czarny
jednostka	1000 szt.
nr art.	1230100

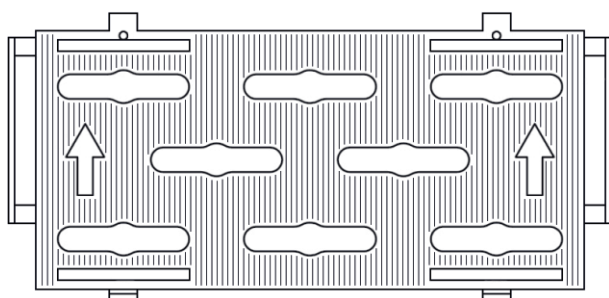

do profili WITAL 80	
przeznaczenie	skrzydło
typ	classic
szerokość	55 mm
kolor	czarny
jednostka	1000 szt.
nr art.	1230400

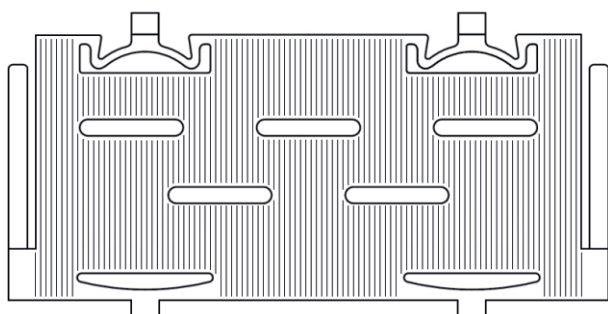

do profili WITAL 86	
przeznaczenie	skrzydło
typ	classic
szerokość	57 mm
kolor	czarny
jednostka	1000 szt.
nr art.	1230300

zaślepki do odwodnień

Zaślepki do odwodnień służą do zamaskowania otworu odwadniającego w oknach z PVC oraz aluminium, poprawiając ich estetykę.

Produkujemy kilka rodzajów zaślepek, różniących się zarówno kształtem jak i tworzywem z jakiego są wykonane.

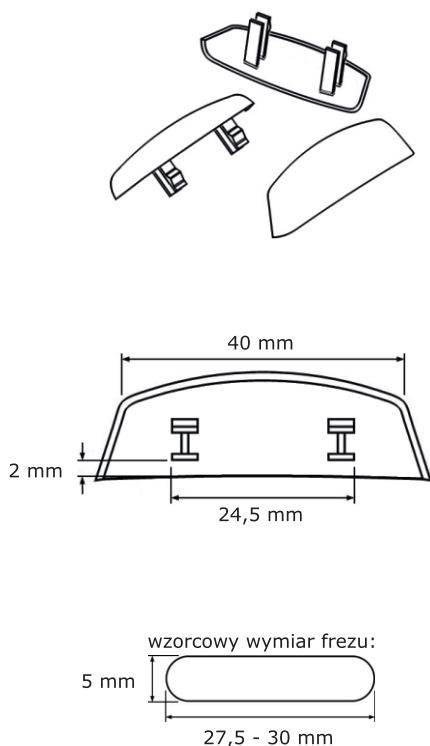

zaślepka do odwodnień RADIUS II			
kolor	kolor ral	jednostka	nr art.
biały	9016	1000 szt.	1489160
kremowy	9001	1000 szt.	1489010
kremowy	9001	100 szt.	1489011
szary	7001	1000 szt.	1487010
szary	7001	100 szt.	1487011
antracyt	7016	1000 szt.	1487160
antracyt	7016	100 szt.	1487161
złoty dąb	-	1000 szt.	1488030
złoty dąb	-	100 szt.	1488031
jasny brąz	-	1000 szt.	1488110
jasny brąz	-	100 szt.	1488111
ciemny brąz	-	1000 szt.	1488170
ciemny brąz	-	100 szt.	1488171
czarny	9005	1000 szt.	1489050
czarny	9005	100 szt.	1489051
beżowoszary	-	1000 szt.	1480030
cheyenne	-	1000 szt.	1480020
oregon	-	100 szt.	1480011
Alux DB 703	-	1000 szt.	1480040

zaślepki do odwodnień

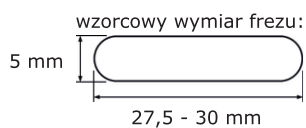
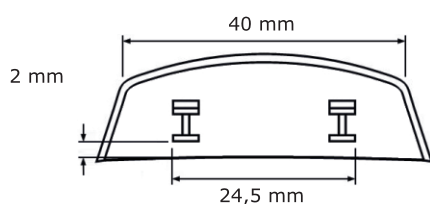
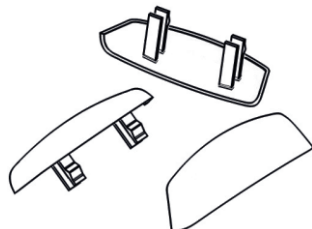

zaślepka do odwodnień **RADIUS II**

kolor	kolor ral	jednostka	nr art.
-	1001	100 szt.	1481011
-	1002	100 szt.	1481021
-	1011	100 szt.	1481111
-	1015	100 szt.	1481151
-	2013	100 szt.	1482131
-	3002	100 szt.	1483021
mahoń	3007	100 szt.	1483071
-	5019	100 szt.	1485191
-	3011	100 szt.	1483111
-	5005	100 szt.	1485051
-	5011	100 szt.	1485111
-	5013	100 szt.	1485131
-	5019	100 szt.	1485191
-	6001	100 szt.	1486011
-	6005	100 szt.	1486051
-	6009	100 szt.	1486091
-	7000	100 szt.	1487001
-	7006	100 szt.	1487061
-	7010	100 szt.	1487101
-	7011	100 szt.	1487111
-	7012	100 szt.	1487121
-	7015	100 szt.	1487151
-	7023	100 szt.	1487231
-	7030	100 szt.	1487301
-	7032	100 szt.	1487320
-	7035	100 szt.	1487351
-	7038	100 szt.	1487381
-	7039	100 szt.	1487391
-	7040	100 szt.	1487401
-	7044	100 szt.	1487441
-	7045	100 szt.	1487451
-	7046	100 szt.	1487461
-	7047	100 szt.	1487471
-	8001	100 szt.	1488011
-	8002	100 szt.	1488021
-	8008	100 szt.	1488081
-	8011	1000 szt.	1488112
-	8012	100 szt.	1488121
-	8016	100 szt.	1488161
-	8017	1000 szt.	1488172
-	8017	100 szt.	1488173
-	8019	100 szt.	1488191
-	8022	100 szt.	1488221
-	8023	100 szt.	1488231
-	9003	100 szt.	1489031

* W celu uzyskania innych kolorów prosimy o kontakt z naszym przedstawicielem.

zaślepki do odwodnień

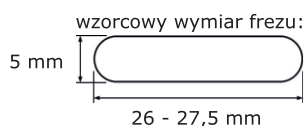
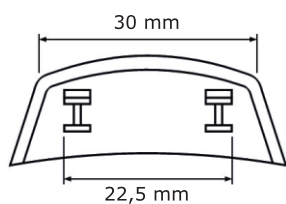
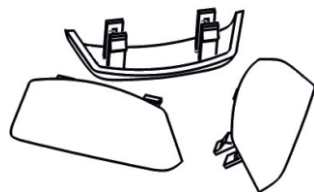

zaślepka do odwodnień RADIUS			
kolor	kolor ral	jednostka	nr art.
biały	9016	1000 szt.	1449160
szary	7001	1000 szt.	1447010
szary	7001	100 szt.	1447011
antracyt	7016	1000 szt.	1447160
antracyt	7016	100 szt.	1447161
złoty dąb	-	1000 szt.	1448030
złoty dąb	-	100 szt.	1448031
jasny brąz	-	1000 szt.	1448110
jasny brąz	-	100 szt.	1448111
ciemny brąz	-	1000 szt.	1448170
ciemny brąz	-	100 szt.	1448171
czarny	9005	1000 szt.	1449050
czarny	9005	100 szt.	1449051
-	3002	100 szt.	1443021
-	3005	100 szt.	1443051
-	3011	100 szt.	1443111
-	5005	100 szt.	1445051
-	5013	100 szt.	1445131
-	6001	100 szt.	1446011
-	6005	100 szt.	1446051
-	6009	100 szt.	1446091
-	7000	100 szt.	1447001
-	7006	100 szt.	1447061
-	7010	100 szt.	1447101
-	7012	100 szt.	1447121
-	7015	100 szt.	1447151
-	7023	100 szt.	1447231
-	7035	100 szt.	1447351
-	7038	100 szt.	1447381
-	7039	100 szt.	1447391
-	7046	100 szt.	1447461
-	7047	100 szt.	1447471
-	8001	100 szt.	1448011
-	8002	100 szt.	1448021
-	8012	100 szt.	1448121
-	8019	100 szt.	1448191
-	8023	100 szt.	1448231
-	9003	100 szt.	1449031

zaślepki do odwodnień

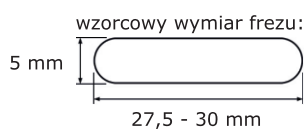
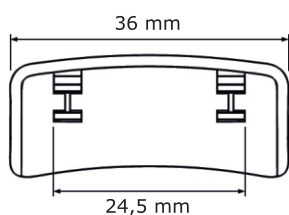
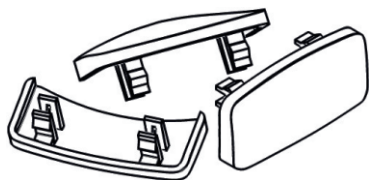

zaślepka do odwodnień **BUMERANG**

kolor	kolor ral	jednostka	nr art.
biały	9016	1000 szt.	1429160
kremowy	9001	1000 szt.	1429010
kremowy	9001	100 szt.	1429011
szary	7001	1000 szt.	1427010
szary	7001	100 szt.	1427011
antracyt	7016	1000 szt.	1427160
antracyt	7016	100 szt.	1427161
złoty dąb	-	1000 szt.	1428030
złoty dąb	-	100 szt.	1428031
jasny brąz	-	1000 szt.	1428110
jasny brąz	-	100 szt.	1428111
ciemny brąz	-	1000 szt.	1428170
ciemny brąz	-	100 szt.	1428171
czarny	9005	1000 szt.	1429050
czarny	9005	100 szt.	1429051
-	1002	100 szt.	1421021
-	1003	100 szt.	1421031
-	1011	100 szt.	1421111
-	1015	100 szt.	1421151
-	1016	100 szt.	1421161
-	1017	100 szt.	1421171
-	1019	100 szt.	1421191
-	1032	100 szt.	1421321
-	1035	100 szt.	1421351
-	2001	100 szt.	1422011
-	3000	100 szt.	1423001
-	3002	100 szt.	1423021
-	3005	100 szt.	1423051
-	3011	100 szt.	1423111
-	5005	100 szt.	1425051
-	5011	100 szt.	1425111
-	5013	100 szt.	1425131
-	5015	100 szt.	1425151
-	5018	100 szt.	1425181
-	6001	100 szt.	1426011
-	6005	100 szt.	1426051
-	6009	100 szt.	1426091
-	7000	100 szt.	1427001
-	7002	100 szt.	1427021
-	7004	100 szt.	1427041
-	7006	100 szt.	1427061
-	7012	100 szt.	1427211
-	7015	100 szt.	1427151
-	7021	100 szt.	1427211

* W celu uzyskania innych kolorów prosimy o kontakt z naszym przedstawicielem.

zaślepki do odwodnień

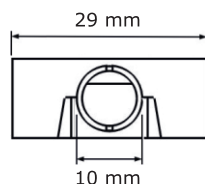
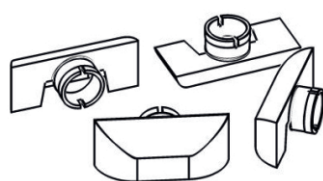
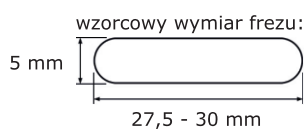
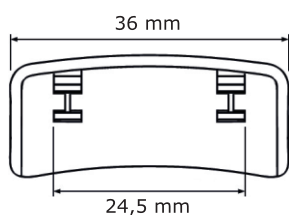
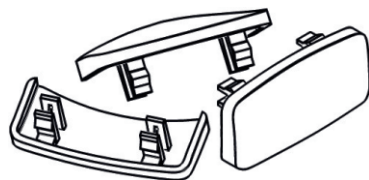

wzorcowy wymiar otworu:



10 mm

zaślepka do odwodnień **BUMERANG**

kolor	kolor ral	jednostka	nr art.
-	7023	100 szt.	1427231
-	7030	100 szt.	1427301
-	7033	100 szt.	1427331
-	7035	100 szt.	1427351
-	7036	100 szt.	1427361
-	7038	100 szt.	1427381
-	7039	100 szt.	1427391
-	7044	100 szt.	1427441
-	7046	100 szt.	1427461
-	7047	100 szt.	1427471
-	8001	100 szt.	1428011
-	8002	100 szt.	1428021
-	8003	100 szt.	1428033
-	8012	100 szt.	1428121
-	8017	100 szt.	1428172
-	8019	100 szt.	1428191
-	8023	100 szt.	1428231
-	9003	100 szt.	1429031
-	9006	100 szt.	1429061

zaślepka do odwodnień **Ø 10 mm**

kolor	kolor ral	jednostka	nr art.
biały	9016	1000 szt.	1479160
szary	7001	1000 szt.	1477010
szary	7001	100 szt.	1477011
antracyt	7016	1000 szt.	1477160
antracyt	7016	100 szt.	1477161
złoty dąb	-	1000 szt.	1478030
złoty dąb	-	100 szt.	1478031
jasny brąz	-	1000 szt.	1478110
jasny brąz	-	100 szt.	1478111
ciemny brąz	-	1000 szt.	1478170
ciemny brąz	-	100 szt.	1478171
czarny	9005	1000 szt.	1479050
czarny	9005	100 szt.	1479051

zaślepki do odwodnień

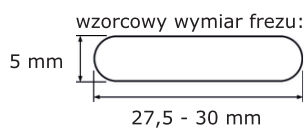
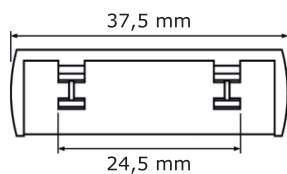
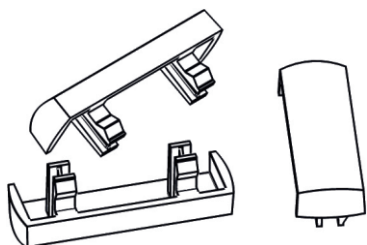
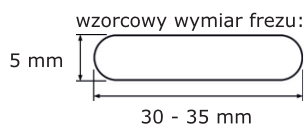
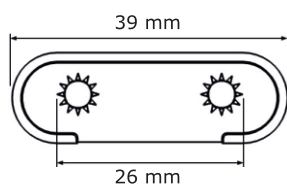
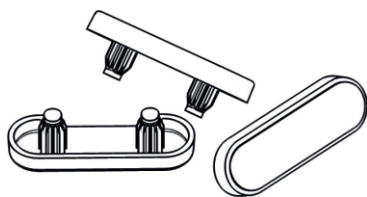

zaślepka do odwodnień **OWALNA**

kolor	kolor ral	jednostka	nr art.
biały	9016	1000 szt.	1439160
złoty dąb	-	1000 szt.	1438030
złoty dąb	-	100 szt.	1438031
jasny brąz	-	1000 szt.	1438110
jasny brąz	-	100 szt.	1438111
ciemny brąz	-	1000 szt.	1438170
ciemny brąz	-	100 szt.	1438171
czarny	9005	1000 szt.	1439050
czarny	9005	100 szt.	1439051

zaślepka do odwodnień **PROSTOKĄTNA**

kolor	kolor ral	jednostka	nr art.
biały	9016	1000 szt.	1419160
kremowy	9001	1000 szt.	1419010
kremowy	9001	100 szt.	1419011
szary	7001	1000 szt.	1417010
szary	7001	100 szt.	1417011
antracyt	7016	1000 szt.	1417160
antracyt	7016	100 szt.	1417161
złoty dąb	-	1000 szt.	1418030
złoty dąb	-	100 szt.	1418031
jasny brąz	-	1000 szt.	1418110
jasny brąz	-	100 szt.	1418111
ciemny brąz	-	1000 szt.	1418170
ciemny brąz	-	100 szt.	1418171
czarny	9005	1000 szt.	1419050
czarny	9005	100 szt.	1419051
-	1002	100 szt.	1411021
-	3002	100 szt.	1413021
-	3011	100 szt.	1413111
-	5005	100 szt.	1415051
-	6005	100 szt.	1416051
-	6009	100 szt.	1416091
-	7035	100 szt.	1417351
-	7038	100 szt.	1417381

* W celu uzyskania innych kolorów prosimy o kontakt z naszym przedstawicielem.

zaślepki do odwodnień w systemach aluminiowych

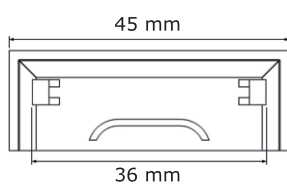
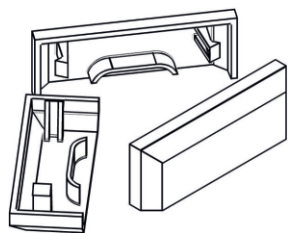

zaślepka do odwodnień w systemach aluminiowych			
kolor	kolor ral	jednostka	nr art.
biały	9016	100 szt.	1599161
srebrny	9006	100 szt.	1599061
ciemny brąz	8017	100 szt.	1598171
czarny	9017	100 szt.	1599171

zaślepki montażowe

Zaślepki montażowe służą do zamaskowania otworów powstałych przy montażu okien PVC lub aluminium, poprawiając zarazem ich estetykę.

Maskownice na dyble służą do zamaskowania łoża dybla podczas montażu okien.

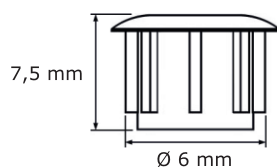
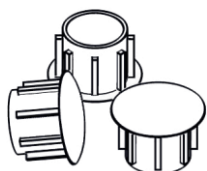
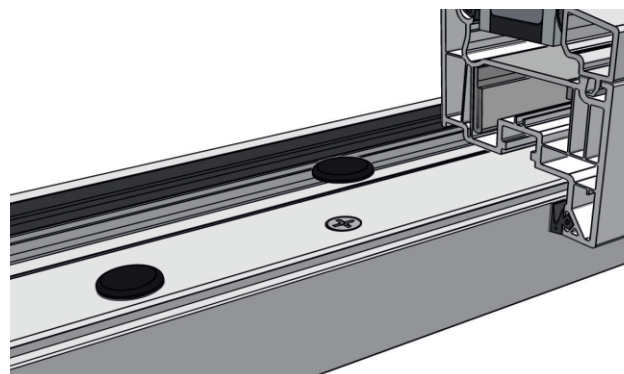

zaślepka montażowa Ø 6			
kolor	kolor ral	jednostka	nr art.
biały	9016	100 szt.	1659162
szary	7000	100 szt.	1657002
ciemny brąz	8017	100 szt.	1658172
czarny	9017	100 szt.	1659172

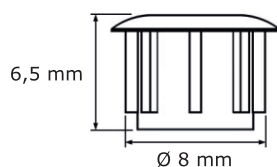
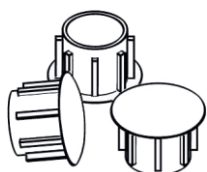

zaślepka montażowa Ø 8			
kolor	kolor ral	jednostka	nr art.
biały	9016	100 szt.	1619161
szary	7001	100 szt.	1617011
antracyt	7016	100 szt.	1617161
złoty dąb	-	100 szt.	1618031
jasny brąz	-	100 szt.	1618111
ciemny brąz	-	100 szt.	1618171
czarny	9005	100 szt.	1619051

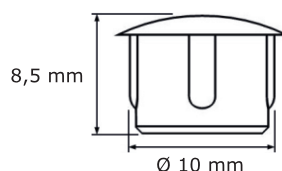

zaślepka montażowa Ø 10			
kolor	kolor ral	jednostka	nr art.
biały	9016	100 szt.	1629161
szary	7001	100 szt.	1627011
antracyt	7016	100 szt.	1627161
złoty dąb	-	100 szt.	1628031
jasny brąz	-	100 szt.	1628111
ciemny brąz	-	100 szt.	1628171
czarny	9005	100 szt.	1629051

* W celu uzyskania innych kolorów prosimy o kontakt z naszym przedstawicielem.

zaślepki montażowe

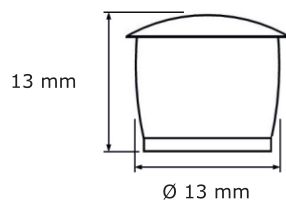

zaślepka montażowa Ø 13			
kolor	kolor ral	jednostka	nr art.
biały	9016	1000 szt.	1639160
biały	9016	100 szt.	1639161
szary	7001	100 szt.	1637011
antracyt	7016	100 szt.	1637161
złoty dąb	-	100 szt.	1638031
jasny brąz	-	100 szt.	1638111
ciemny brąz	-	100 szt.	1638171
czarny	9005	100 szt.	1639051

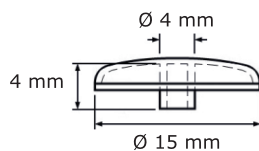
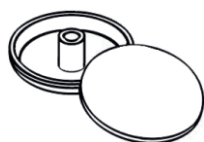

maskownica na dyble			
kolor	kolor ral	jednostka	nr art.
biały	9016	100 szt.	1649161
szary	7001	100 szt.	1647011
antracyt	7016	100 szt.	1647161
złoty dąb	-	100 szt.	1648031
jasny brąz	-	100 szt.	1648111
ciemny brąz	-	100 szt.	1648171
czarny	9005	100 szt.	1649051

zaślepki słupka ruchomego

Zaślepki słupka ruchomego mają za zadanie estetyczne zakończenie słupka. Ponadto pełnią one istotną rolę, którą jest zabezpieczenie wnętrza słupka przed napływem wody.

Produkowane przez nas zaślepki są wykonane z odpornego na działanie promieni UV tworzywa ASA. W swojej ofercie posiadamy zaślepki jedno- oraz dwukolorowe.

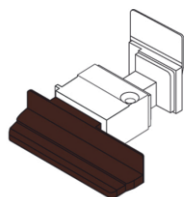
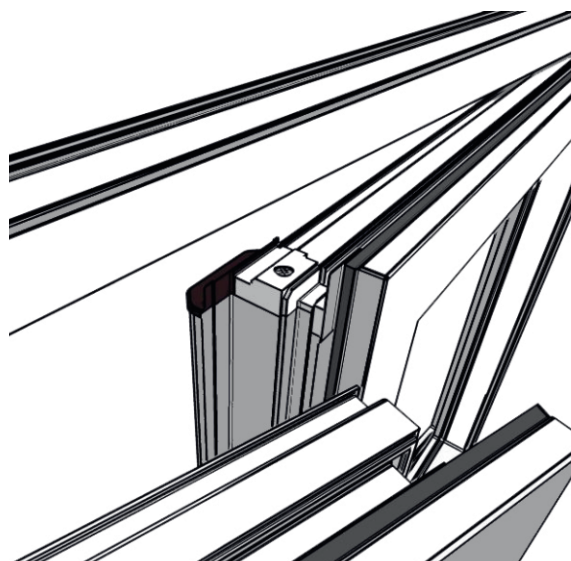

zaślepka słupka ruchomego ALUPLAST 7000 670.064			
kolor		jednostka	nr art.
biały		1 kpl. (L+P)	1950101
złoty dąb		1 kpl. (L+P)	1950202
ciemny brąz		1 kpl. (L+P)	1950303
czarny		1 kpl. (L+P)	1950404
szary		1 kpl. (L+P)	1950505
antracyt		1 kpl. (L+P)	1950606
kremowy		1 kpl. (L+P)	1950707
kolor wewnętrzny	kolor zewnętrzny	jednostka	nr art.
biały	złoty dąb	1 kpl. (L+P)	1950102
biały	ciemny brąz	1 kpl. (L+P)	1950103
biały	czarny	1 kpl. (L+P)	1950104
biały	szary	1 kpl. (L+P)	1950105
biały	antracyt	1 kpl. (L+P)	1950106
biały	kremowy	1 kpl. (L+P)	1950107

zaślepki słupka ruchomego

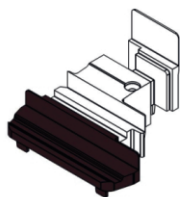

zaślepka słupka ruchomego ALUPLAST 8000 180.066			
kolor		jednostka	nr art.
biały		1 kpl. (L+P)	1930101
złoty dąb		1 kpl. (L+P)	1930202
ciemny brąz		1 kpl. (L+P)	1930303
czarny		1 kpl. (L+P)	1930404
szary		1 kpl. (L+P)	1930505
antracyt		1 kpl. (L+P)	1930606
kremowy		1 kpl. (L+P)	1930707
kolor wewnętrzny	kolor zewnętrzny	jednostka	nr art.
biały	złoty dąb	1 kpl. (L+P)	1930102
biały	ciemny brąz	1 kpl. (L+P)	1930103
biały	czarny	1 kpl. (L+P)	1930104
biały	szary	1 kpl. (L+P)	1930105
biały	antracyt	1 kpl. (L+P)	1930106
biały	kremowy	1 kpl. (L+P)	1930107
złoty dąb	biały	1 kpl. (L+P)	1930201
ciemny brąz	biały	1 kpl. (L+P)	1930301
czarny	biały	1 kpl. (L+P)	1930401
szary	biały	1 kpl. (L+P)	1930501
antracyt	biały	1 kpl. (L+P)	1930601
kremowy	biały	1 kpl. (L+P)	1930701

zaślepki słupka ruchomego

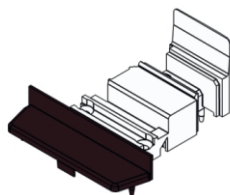

zaślepka słupka ruchomego **BLUEEVOLUTION 82 ZS9800**

kolor	jednostka	nr art.	
biały	1 kpl. (L+P)	1890101	
złoty dąb	1 kpl. (L+P)	1890202	
ciemny brąz	1 kpl. (L+P)	1890303	
czarny	1 kpl. (L+P)	1890404	
szary	1 kpl. (L+P)	1890505	
antracyt	1 kpl. (L+P)	1890606	
kremowy	1 kpl. (L+P)	1890707	
kolor wewnętrzny	kolor zewnętrzny	jednostka	nr art.
biały	złoty dąb	1 kpl. (L+P)	1890102
biały	ciemny brąz	1 kpl. (L+P)	1890103
biały	czarny	1 kpl. (L+P)	1890104
biały	szary	1 kpl. (L+P)	1890105
biały	antracyt	1 kpl. (L+P)	1890106
biały	kremowy	1 kpl. (L+P)	1890107
złoty dąb	biały	1 kpl. (L+P)	1890201
ciemny brąz	biały	1 kpl. (L+P)	1890301
czarny	biały	1 kpl. (L+P)	1890401
szary	biały	1 kpl. (L+P)	1890501
antracyt	biały	1 kpl. (L+P)	1890601
kremowy	biały	1 kpl. (L+P)	1890701

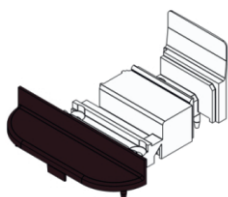

zaślepka słupka ruchomego **BLUEEVOLUTION 82 ZS9850**

kolor	jednostka	nr art.	
biały	1 kpl. (L+P)	1900101	
złoty dąb	1 kpl. (L+P)	1900202	
ciemny brąz	1 kpl. (L+P)	1900303	
czarny	1 kpl. (L+P)	1900404	
szary	1 kpl. (L+P)	1900505	
antracyt	1 kpl. (L+P)	1900606	
kremowy	1 kpl. (L+P)	1900707	
kolor wewnętrzny	kolor zewnętrzny	jednostka	nr art.
biały	złoty dąb	1 kpl. (L+P)	1900102
biały	ciemny brąz	1 kpl. (L+P)	1900103
biały	czarny	1 kpl. (L+P)	1900104
biały	szary	1 kpl. (L+P)	1900105
biały	antracyt	1 kpl. (L+P)	1900106
biały	kremowy	1 kpl. (L+P)	1900107
złoty dąb	biały	1 kpl. (L+P)	1900201
ciemny brąz	biały	1 kpl. (L+P)	1900301
czarny	biały	1 kpl. (L+P)	1900401
szary	biały	1 kpl. (L+P)	1900501
antracyt	biały	1 kpl. (L+P)	1900601
kremowy	biały	1 kpl. (L+P)	1900701

zaślepki słupka ruchomego

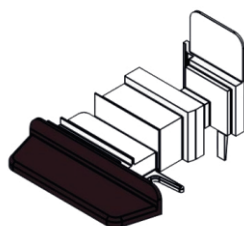
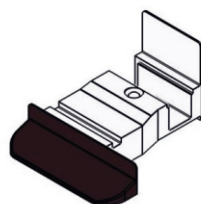

zaślepka słupka ruchomego GEALAN S8000			
kolor		jednostka	nr art.
biały		1 kpl. (L+P)	1830101
złoty dąb		1 kpl. (L+P)	1830202
ciemny brąz		1 kpl. (L+P)	1830303
czarny		1 kpl. (L+P)	1830404
szary		1 kpl. (L+P)	1830505
antracyt		1 kpl. (L+P)	1830606
kremowy		1 kpl. (L+P)	1830707
kolor wewnętrzny	kolor zewnętrzny	jednostka	nr art.
biały	złoty dąb	1 kpl. (L+P)	1830102
biały	ciemny brąz	1 kpl. (L+P)	1830103
biały	czarny	1 kpl. (L+P)	1830104
biały	antracyt	1 kpl. (L+P)	1830106

zaślepka słupka ruchomego GEALAN S9000			
kolor		jednostka	nr art.
biały		1 kpl. (L+P)	1870101
złoty dąb		1 kpl. (L+P)	1870202
ciemny brąz		1 kpl. (L+P)	1870303
czarny		1 kpl. (L+P)	1870404
szary		1 kpl. (L+P)	1870505
antracyt		1 kpl. (L+P)	1870606
kremowy		1 kpl. (L+P)	1870707
kolor wewnętrzny	kolor zewnętrzny	jednostka	nr art.
biały	złoty dąb	1 kpl. (L+P)	1870102
biały	ciemny brąz	1 kpl. (L+P)	1870103
biały	czarny	1 kpl. (L+P)	1870104
biały	szary	1 kpl. (L+P)	1870105
biały	antracyt	1 kpl. (L+P)	1870106
biały	kremowy	1 kpl. (L+P)	1870107
złoty dąb	biały	1 kpl. (L+P)	1870201
ciemny brąz	biały	1 kpl. (L+P)	1870301
czarny	biały	1 kpl. (L+P)	1870401
szary	biały	1 kpl. (L+P)	1870501
antracyt	biały	1 kpl. (L+P)	1870601
kremowy	biały	1 kpl. (L+P)	1870701

zaślepki słupka ruchomego

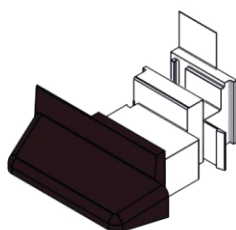

zaślepka słupka ruchomego INOUTIC PRESTIGE			
kolor		jednostka	nr art.
biały		1 kpl. (L+P)	1840101
złoty dąb		1 kpl. (L+P)	1840202
ciemny brąz		1 kpl. (L+P)	1840303
czarny		1 kpl. (L+P)	1840404
szary		1 kpl. (L+P)	1840505
antracyt		1 kpl. (L+P)	1840606
kremowy		1 kpl. (L+P)	1840707
kolor wewnętrzny	kolor zewnętrzny	jednostka	nr art.
biały	złoty dąb	1 kpl. (L+P)	1840102
biały	ciemny brąz	1 kpl. (L+P)	1840103
biały	czarny	1 kpl. (L+P)	1840104
biały	szary	1 kpl. (L+P)	1840105
biały	antracyt	1 kpl. (L+P)	1840106
biały	kremowy	1 kpl. (L+P)	1840107
złoty dąb	biały	1 kpl. (L+P)	1840201
ciemny brąz	biały	1 kpl. (L+P)	1840301
czarny	biały	1 kpl. (L+P)	1840401
szary	biały	1 kpl. (L+P)	1840501
antracyt	biały	1 kpl. (L+P)	1840601
kremowy	biały	1 kpl. (L+P)	1840701

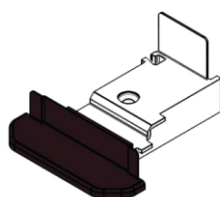

zaślepka słupka ruchomego VEKA 102.215			
kolor		jednostka	nr art.
biały		1 kpl. (L+P)	1820101
złoty dąb		1 kpl. (L+P)	1820202
ciemny brąz		1 kpl. (L+P)	1820303
czarny		1 kpl. (L+P)	1820404
szary		1 kpl. (L+P)	1820505
antracyt		1 kpl. (L+P)	1820606
kremowy		1 kpl. (L+P)	1820707
kolor wewnętrzny	kolor zewnętrzny	jednostka	nr art.
biały	złoty dąb	1 kpl. (L+P)	1820102
biały	ciemny brąz	1 kpl. (L+P)	1820103
biały	czarny	1 kpl. (L+P)	1820104
biały	szary	1 kpl. (L+P)	1820105
biały	antracyt	1 kpl. (L+P)	1820106
biały	kremowy	1 kpl. (L+P)	1820107
złoty dąb	biały	1 kpl. (L+P)	1820201
ciemny brąz	biały	1 kpl. (L+P)	1820301
czarny	biały	1 kpl. (L+P)	1820401
szary	biały	1 kpl. (L+P)	1820501
antracyt	biały	1 kpl. (L+P)	1820601
kremowy	biały	1 kpl. (L+P)	1820701

zaślepki słupka ruchomego

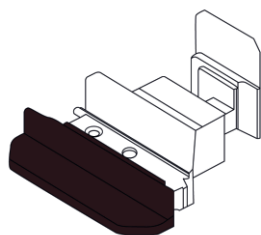

zaślepka słupka ruchomego VEKA SL76 102.356			
kolor		jednostka	nr art.
biały		1 kpl. (L+P)	1800101
złoty dąb		1 kpl. (L+P)	1800202
ciemny brąz		1 kpl. (L+P)	1800303
czarny		1 kpl. (L+P)	1800404
szary		1 kpl. (L+P)	1800505
antracyt		1 kpl. (L+P)	1800606
kremowy		1 kpl. (L+P)	1800707
kolor wewnętrzny	kolor zewnętrzny	jednostka	nr art.
biały	złoty dąb	1 kpl. (L+P)	1800102
biały	ciemny brąz	1 kpl. (L+P)	1800103
biały	czarny	1 kpl. (L+P)	1800104
biały	szary	1 kpl. (L+P)	1800105
biały	antracyt	1 kpl. (L+P)	1800106
biały	kremowy	1 kpl. (L+P)	1800107

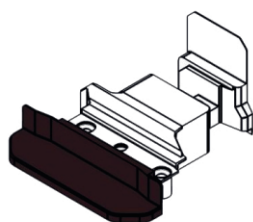

zaślepka słupka ruchomego VEKA SL82 102.316			
kolor		jednostka	nr art.
biały		1 kpl. (L+P)	1860101
złoty dąb		1 kpl. (L+P)	1860202
ciemny brąz		1 kpl. (L+P)	1860303
czarny		1 kpl. (L+P)	1860404
szary		1 kpl. (L+P)	1860505
antracyt		1 kpl. (L+P)	1860606
kremowy		1 kpl. (L+P)	1860707
kolor wewnętrzny	kolor zewnętrzny	jednostka	nr art.
biały	złoty dąb	1 kpl. (L+P)	1860102
biały	ciemny brąz	1 kpl. (L+P)	1860103
biały	czarny	1 kpl. (L+P)	1860104
biały	szary	1 kpl. (L+P)	1860105
biały	antracyt	1 kpl. (L+P)	1860106
biały	kremowy	1 kpl. (L+P)	1860107
złoty dąb	biały	1 kpl. (L+P)	1860201
ciemny brąz	biały	1 kpl. (L+P)	1860301
czarny	biały	1 kpl. (L+P)	1860401
szary	biały	1 kpl. (L+P)	1860501
antracyt	biały	1 kpl. (L+P)	1860601
kremowy	biały	1 kpl. (L+P)	1860701

* W celu uzyskania innych kolorów i kombinacji prosimy o kontakt z naszym przedstawicielem.

zaślepki słupka ruchomego

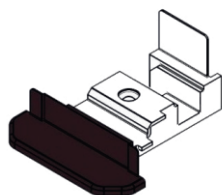

zaślepka słupka ruchomego VEKA 102.236			
kolor		jednostka	nr art.
biały		1 kpl. (L+P)	1810101
złoty dąb		1 kpl. (L+P)	1810202
ciemny brąz		1 kpl. (L+P)	1810303
czarny		1 kpl. (L+P)	1810404
szary		1 kpl. (L+P)	1810505
antracyt		1 kpl. (L+P)	1810606
kremowy		1 kpl. (L+P)	1810707
kolor wewnętrzny	kolor zewnętrzny	jednostka	nr art.
biały	złoty dąb	1 kpl. (L+P)	1810102
biały	ciemny brąz	1 kpl. (L+P)	1810103
biały	czarny	1 kpl. (L+P)	1810104
biały	szary	1 kpl. (L+P)	1810105
biały	antracyt	1 kpl. (L+P)	1810106
biały	kremowy	1 kpl. (L+P)	1810107
złoty dąb	biały	1 kpl. (L+P)	1810201
ciemny brąz	biały	1 kpl. (L+P)	1810301
czarny	biały	1 kpl. (L+P)	1810401
szary	biały	1 kpl. (L+P)	1810501
antracyt	biały	1 kpl. (L+P)	1810601
kremowy	biały	1 kpl. (L+P)	1810701

klipsy najazdowe

Klipsy najazdowe pomagają naprowadzić skrzydło okienne na właściwą pozycję w ramie. Mają również za zadanie podtrzymanie go w odpowiednim położeniu, zabezpieczając przed opadnięciem. Są wykorzystywane głównie w oknach z ciężkimi skrzydłami.

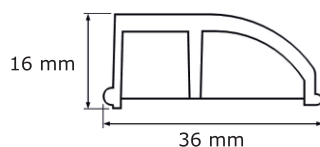
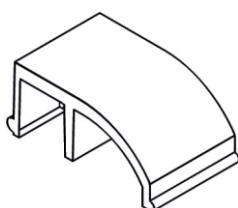
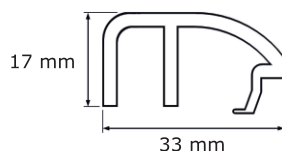
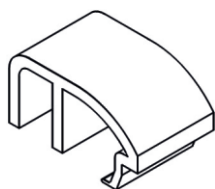
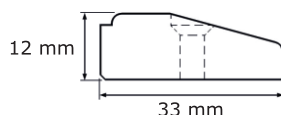
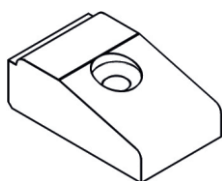
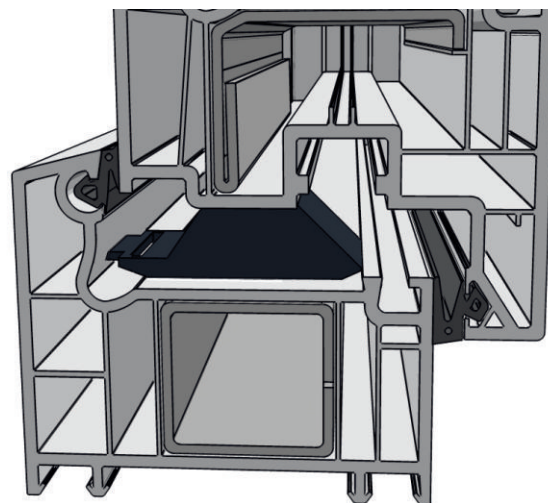

do profili **ALUPLAST**

przeznaczenie	kolor	jednostka	nr art.
skrzydło	biały	1000 szt.	2001300
skrzydło	biały	250 szt.	2001303
skrzydło	złoty dąb	1000 szt.	2001320
skrzydło	złoty dąb	250 szt.	2001323
skrzydło	ciemny brąz	1000 szt.	2001310
skrzydło	ciemny brąz	250 szt.	2001313

do profili **ALUPLAST**

przeznaczenie	kolor	jednostka	nr art.
rama	biały	1000 szt.	2001200
rama	biały	250 szt.	2001203
rama	ciemny brąz	1000 szt.	2001210
rama	ciemny brąz	250 szt.	2001213
rama	złoty dąb	1000 szt.	2001220
rama	złoty dąb	250 szt.	2001223

do profili **ALUPLAST 2000**

przeznaczenie	kolor	jednostka	nr art.
rama	biały	1000 szt.	2001100
rama	biały	250 szt.	2001103
rama	ciemny brąz	1000 szt.	2001110
rama	ciemny brąz	250 szt.	2001113

klipsy najazdowe

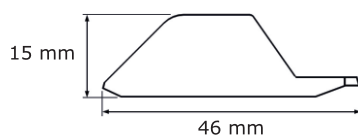
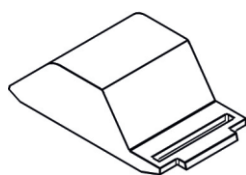

do profili AVANTGARDE 7000			
przeznaczenie	kolor	jednostka	nr art.
rama	biały	1000 szt.	2004100
rama	biały	250 szt.	2004103
rama	ciemny brąz	1000 szt.	2004110
rama	ciemny brąz	250 szt.	2004113

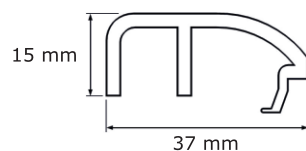
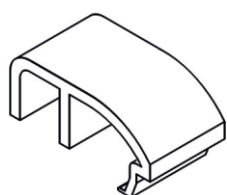

do profili BLUEVOLUTION 73			
przeznaczenie	kolor	jednostka	nr art.
rama	biały	1000 szt.	2006100
rama	biały	250 szt.	2006103
rama	ciemny brąz	1000 szt.	2006110
rama	ciemny brąz	250 szt.	2006113
rama	złoty dąb	1000 szt.	2006120
rama	złoty dąb	250 szt.	2006123
rama	antracyt	1000 szt.	2006130
rama	antracyt	250 szt.	2006133

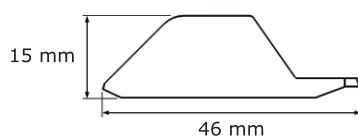
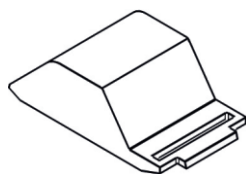

do profili DECCO 70			
przeznaczenie	kolor	jednostka	nr art.
rama	biały	1000 szt.	2008100
rama	biały	250 szt.	2008103
rama	ciemny brąz	1000 szt.	2008110
rama	ciemny brąz	250 szt.	2008113

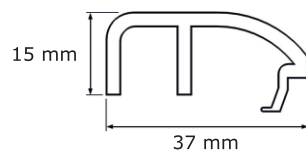
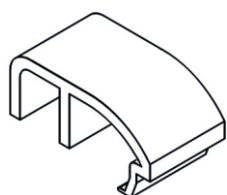

do profili DECCO 82/83			
przeznaczenie	kolor	jednostka	nr art.
rama	biały	1000 szt.	2008200
rama	biały	250 szt.	2008203

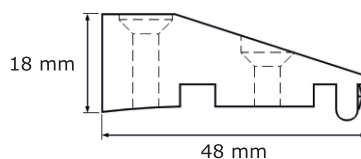
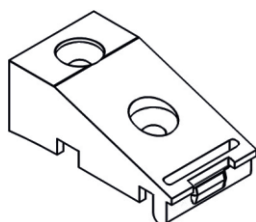

do profili DECEUNINCK			
przeznaczenie	kolor	jednostka	nr art.
rama	biały	1000 szt.	2010100
rama	biały	250 szt.	2010103

klipsy najazdowe

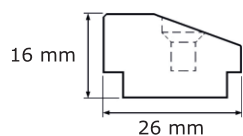
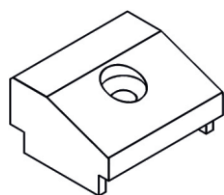

do profili INOUSIC PRESTIGE			
przeznaczenie	kolor	jednostka	nr art.
rama	biały	1000 szt.	2014100
rama	biały	250 szt.	2014103

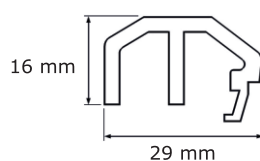
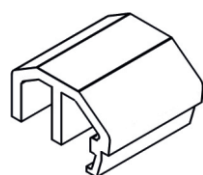

do profili KBE			
przeznaczenie	kolor	jednostka	nr art.
rama	biały	1000 szt.	2016100
rama	biały	250 szt.	2016103
rama	ciemny brąz	1000 szt.	2016110
rama	ciemny brąz	250 szt.	2016113

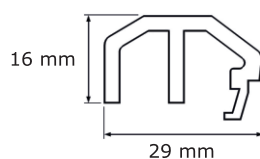
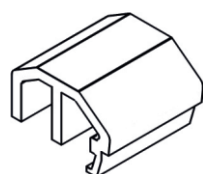

do profili KÖMMERLING ED/EF			
przeznaczenie	kolor	jednostka	nr art.
rama	biały	1000 szt.	2018100
rama	biały	250 szt.	2018103
rama	ciemny brąz	1000 szt.	2018110
rama	ciemny brąz	250 szt.	2018113

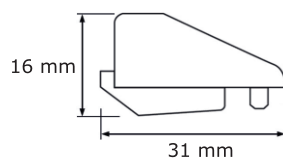

do profili KÖMMERLING/KBE/TROCAL 76			
przeznaczenie	kolor	jednostka	nr art.
rama	biały	1000 szt.	2032100
rama	biały	250 szt.	2032103

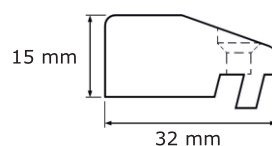
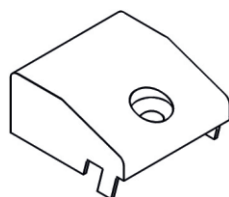

do profili GEALAN S7000/8000			
przeznaczenie	kolor	jednostka	nr art.
rama	biały	1000 szt.	2012100
rama	biały	250 szt.	2012103
rama	ciemny brąz	1000 szt.	2012110
rama	ciemny brąz	250 szt.	2012113

klipsy najazdowe

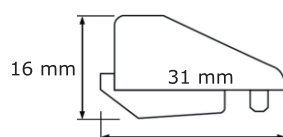
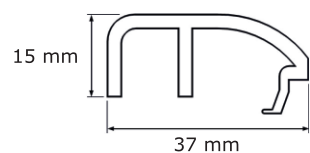
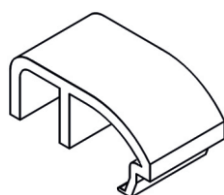
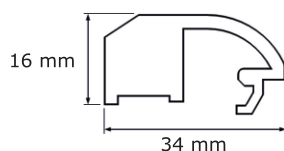
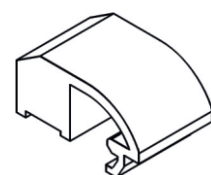
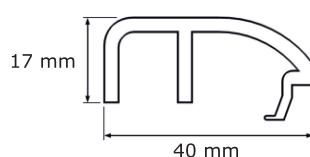
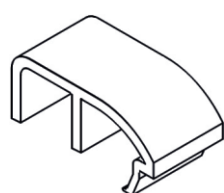
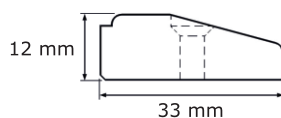
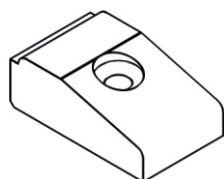

do profili **REHAU**

przeznaczenie	kolor	jednostka	nr art.
skrzydło	biały	1000 szt.	2021100
skrzydło	biały	250 szt.	2021103
skrzydło	złoty dąb	1000 szt.	2021120
skrzydło	złoty dąb	250 szt.	2021123
skrzydło	ciemny brąz	1000 szt.	2021110
skrzydło	ciemny brąz	250 szt.	2021113

do profili **REHAU**

przeznaczenie	kolor	jednostka	nr art.
rama	biały	1000 szt.	2021200
rama	biały	250 szt.	2021203
rama	ciemny brąz	1000 szt.	2021210
rama	ciemny brąz	250 szt.	2021213

do profili **SALAMANDER**

przeznaczenie	kolor	jednostka	nr art.
rama	biały	1000 szt.	2023100
rama	biały	250 szt.	2023103
rama	ciemny brąz	1000 szt.	2023110
rama	ciemny brąz	250 szt.	2023113
rama	antracyt	1000 szt.	2023160
rama	antracyt	250 szt.	2023163

do profili **SCHÜCO**

przeznaczenie	kolor	jednostka	nr art.
rama	biały	1000 szt.	2024100
rama	biały	250 szt.	2024103
rama	ciemny brąz	1000 szt.	2024110
rama	ciemny brąz	250 szt.	2024113
rama	złoty dąb	1000 szt.	2024120
rama	złoty dąb	250 szt.	2024123
rama	antracyt	1000 szt.	2024130
rama	antracyt	250 szt.	2024133

do profili **TROCAL/KÖMMERLING/KBE 76**

przeznaczenie	kolor	jednostka	nr art.
rama	biały	1000 szt.	2032100
rama	biały	250 szt.	2032103

klipsy najazdowe

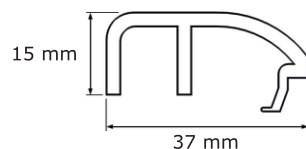
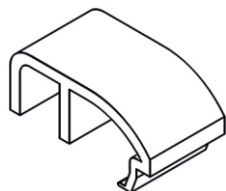

do profili VEKA AL/TL/PL Typ I			
przeznaczenie	kolor	jednostka	nr art.
rama	biały	1000 szt.	2028600
rama	biały	250 szt.	2028603
rama	ciemny brąz	1000 szt.	2028610
rama	ciemny brąz	250 szt.	2028613
rama	antracyt	1000 szt.	2028630
rama	antracyt	250 szt.	2028633
rama	złoty dąb	1000 szt.	2028620
rama	złoty dąb	250 szt.	2028623

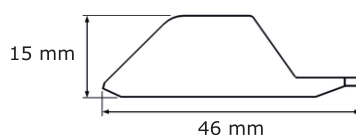
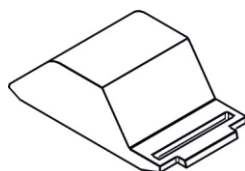

do profili VEKA TL/PL Typ II			
przeznaczenie	kolor	jednostka	nr art.
rama	biały	1000 szt.	2028200
rama	biały	250 szt.	2028203
rama	ciemny brąz	1000 szt.	2028210
rama	ciemny brąz	250 szt.	2028213

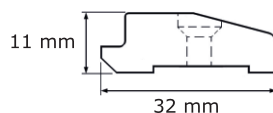
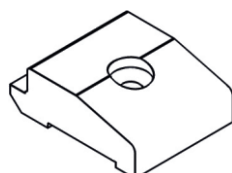

do profili VEKA			
przeznaczenie	kolor	jednostka	nr art.
skrzydło	biały	1000 szt.	2028300
skrzydło	biały	250 szt.	2028303
skrzydło	srebrny	1000 szt.	2028310
skrzydło	srebrny	250 szt.	2028313
skrzydło	ciemny brąz	1000 szt.	2028320
skrzydło	ciemny brąz	250 szt.	2028323

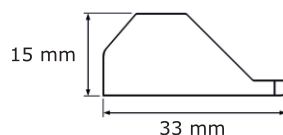
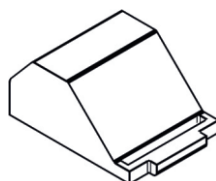

do profili VEKA SL82			
przeznaczenie	kolor	jednostka	nr art.
rama	biały	1000 szt.	2028500
rama	biały	250 szt.	2028503
rama	antracyt	1000 szt.	2028160
rama	antracyt	250 szt.	2028163

kości zgrzewne

Kości zgrzewne służą do wzmocnienia naroży w drzwiach wykonanych z profili PVC. Ich zastosowanie w znacznym stopniu zwiększa wytrzymałość zgrzewów.

Proponowane przez nas kości wykonane są z tworzywa PVC. Jest to najwłaściwszy materiał, z którego powinny być one produkowane, gdyż inne tworzywa nie gwarantują trwałego połączenia zgrzewanych naroży. Konstrukcja kości pozwala na szybkie i precyzyjne umieszczenie jej we wzmocnieniu.

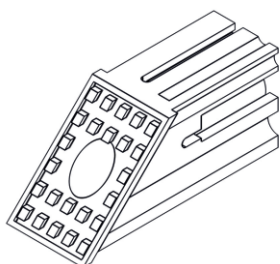
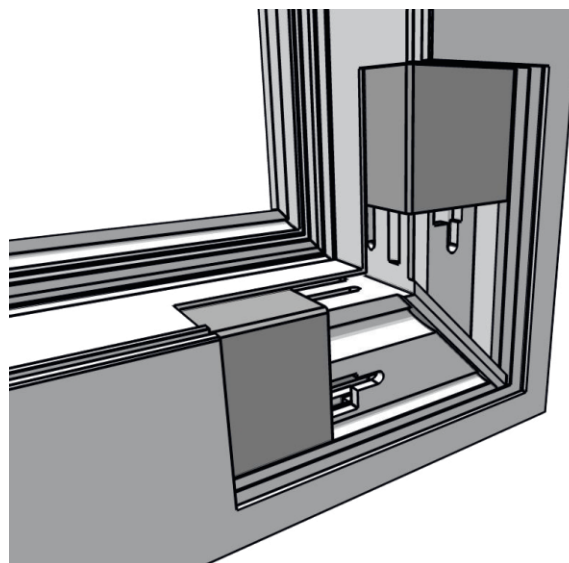

wymiary wzmocnienia:

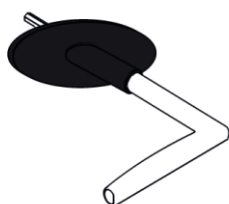
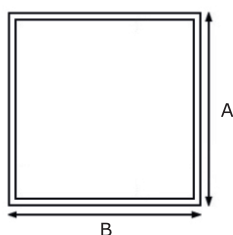

kości zgrzewne			
wymiary wzmocnienia (AxB mm)	grubość wzmocnienia	jednostka	nr art.
40x40	2 mm	1 kpl. (8 szt.)	9000010
41x36	2 mm	1 kpl. (8 szt.)	9000011
45x45	2 mm	1 kpl. (8 szt.)	9000012
50x40	2 mm	1 kpl. (8 szt.)	9000013
50x45	2 mm	1 kpl. (8 szt.)	9000014
55x40/41	2/2,5 mm	1 kpl. (8 szt.)	9000015
58x42	2 mm	1 kpl. (8 szt.)	9000016
58x43	2 mm	1 kpl. (8 szt.)	9000017
60x40	2 mm	1 kpl. (8 szt.)	9000018
60x40	3 mm	1 kpl. (8 szt.)	9000019
60x46	2 mm	1 kpl. (8 szt.)	9000020
65x45	2 mm	1 kpl. (8 szt.)	9000021
65x45	3 mm	1 kpl. (8 szt.)	9000022

klucz montażowy	
jednostka	nr art.
1 szt.	9000001

kości zgrzewne — montaż

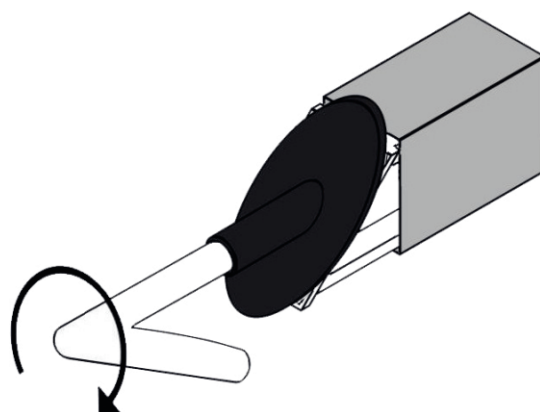
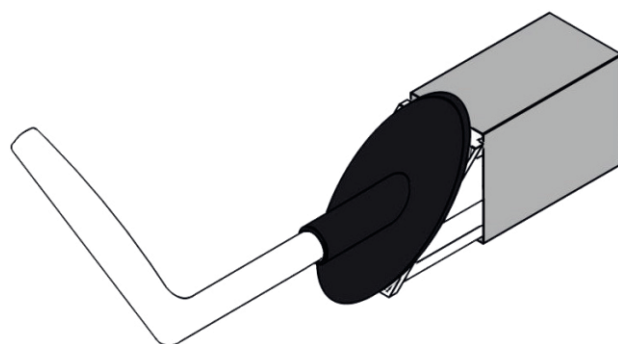
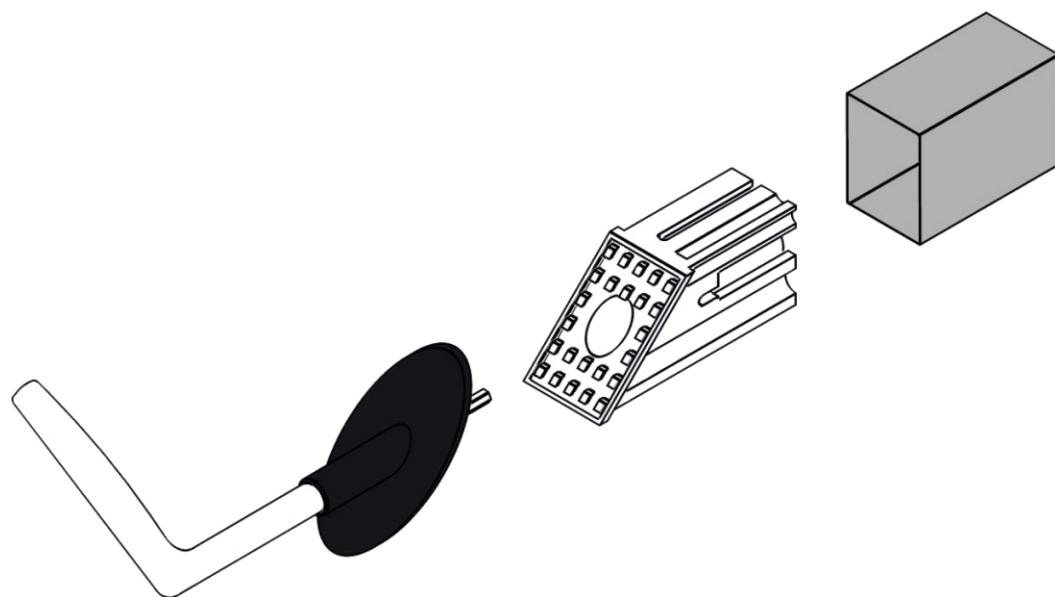

Łopatki do szklenia

Łopatki do szklenia ułatwiają zaklinowanie pakietu szybowego podkładkami dystansowymi.

Produkowane przez nas łopatki wykonane są z tworzywa sztucznego lub z drewna. Zastosowanie specjalnie modyfikowanego, wytrzymałego tworzywa sprawia, że nasze łopatki są bardzo trwałe. Jednocześnie ich dopracowany ergonomiczny kształt ma duży pozytywny wpływ na użytkowanie łopatek.

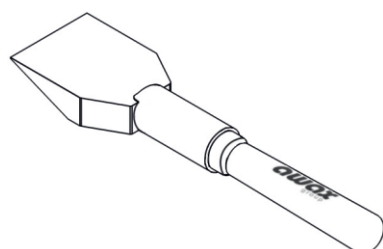
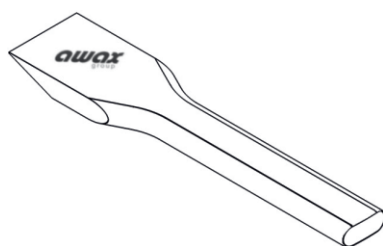
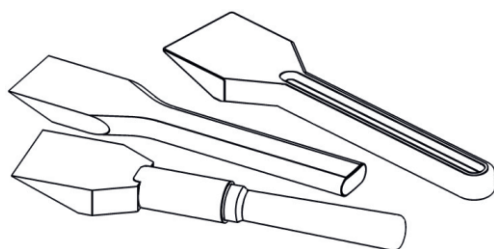
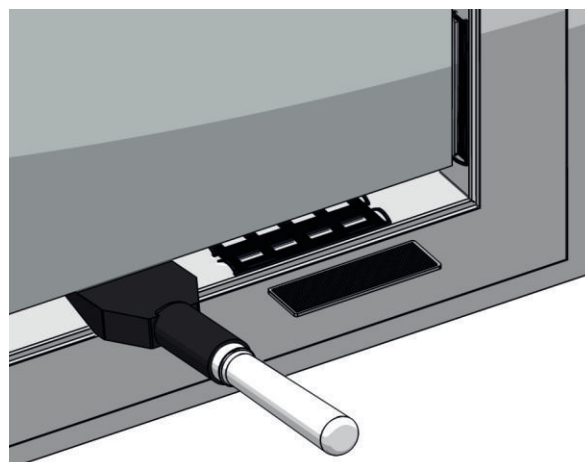

łopatki do szklenia

typ	jednostka	nr art.
plastikowa/drewniany uchwyt	1 szt.	9002060
plastikowa	1 szt.	9002010
plastikowa PREMIUM	1 szt.	9002012
drewniana	1 szt.	9002020

drewniana łopatka z logo*

* - złoż zapytanie

plastikowa łopatka z drewnianym uchwytem z logo*

* - złoż zapytanie

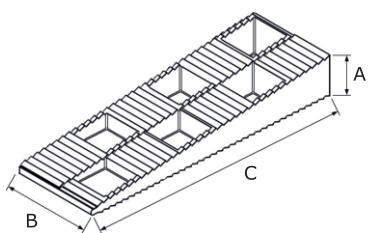

klin montażowy S		
wymiary (AxBxC mm)	jednostka	nr art.
14x29x95	100 szt.	9010001
14x29x95	500 szt.	9010000

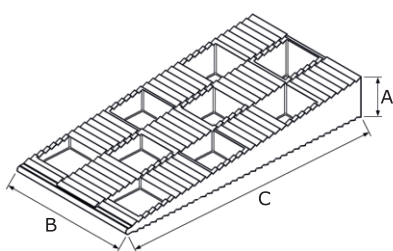

klin montażowy M		
wymiary (AxBxC mm)	jednostka	nr art.
15x45x95	500 szt.	9010015

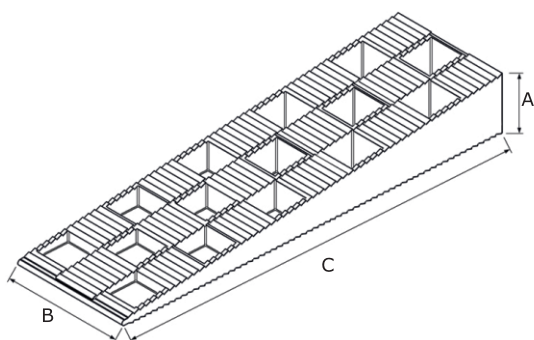

klin montażowy L		
wymiary (AxBxC mm)	jednostka	nr art.
20x45x150	200 szt.	9010022

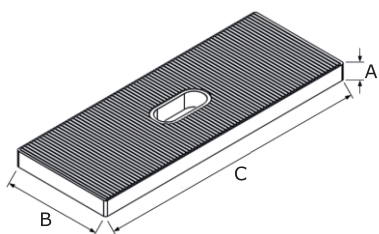

podkładka montażowa		
wymiary podkładki (AxBxC mm)	jednostka	nr art.
5x30x80	500 szt.	9010035
10x30x80	500 szt.	9010045
15x30x80	500 szt.	9010055

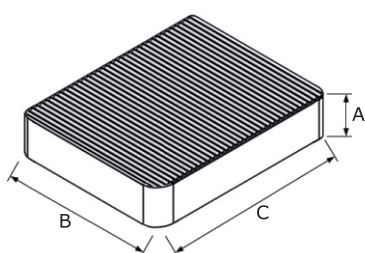

podkładka pod duże obciążenia		
wymiary podkładki (AxBxC mm)	jednostka	nr art.
1,5x40x60	1000 szt.	9010613
3x40x60	1000 szt.	9010623
5x40x60	500 szt.	9010633
10x40x60	500 szt.	9010643
15x40x60	250 szt.	9010653
20x40x60	250 szt.	9010663

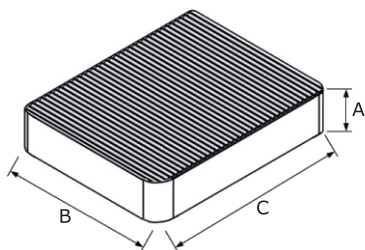

podkładka pod duże obciążenia		
wymiary podkładki (AxBxC mm)	jednostka	nr art.
1,5x53x66	1000 szt.	9010210
3x53x66	1000 szt.	9010220
5x53x66	500 szt.	9010235
10x53x66	250 szt.	9010243
15x53x66	200 szt.	9010252
20x53x66	100 szt.	9010261

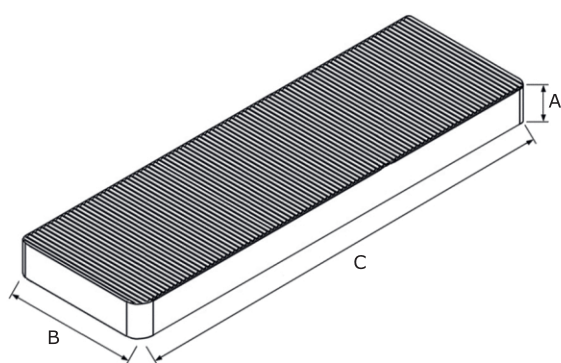

podkładka pod duże obciążenia		
wymiary podkładki (AxBxC mm)	jednostka	nr art.
1x53x140	250 szt.	9010313
2x53x140	250 szt.	9010323
3x53x140	250 szt.	9010333
5x53x140	250 szt.	9010343
10x53x140	100 szt.	9010351
20x53x140	100 szt.	9010361
MIX po 25 sztuk z każdego	6 x 25 szt.	9010374

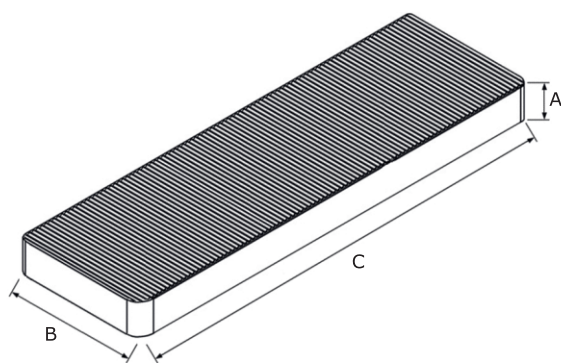

podkładka pod duże obciążenia		
wymiary podkładki (AxBxC mm)	jednostka	nr art.
1x53x170	250 szt.	9010413
2x53x170	250 szt.	9010423
3x53x170	250 szt.	9010433
5x53x170	250 szt.	9010443
10x53x170	100 szt.	9010451
20x53x170	100 szt.	9010461
MIX po 25 sztuk z każdego	6 x 25 szt.	9010474

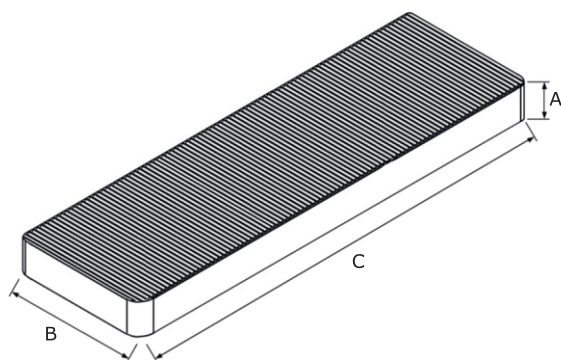

podkładka pod duże obciążenia		
wymiary podkładki (AxBxC mm)	jednostka	nr art.
1x53x210	250 szt.	9010513
2x53x210	250 szt.	9010523
3x53x210	250 szt.	9010533
5x53x210	250 szt.	9010543
10x53x210	100 szt.	9010553
20x53x210	100 szt.	9010563
MIX po 25 sztuk z każdego	6 x 25 szt.	9010574

elementy dystansujące

Elementy dystansujące służą do niwelowania nierówności podłoża. Ułatwiają montaż i poziomowanie fasad, tarasów, drzwi, okien oraz innych elementów stolarki budowlanej.

Podkładki można stosować w dowolnych kombinacjach grubości, a ich specyficzny kształt powoduje, że łatwo używa się ich również, gdy element jest już wstępnie przykręcony.

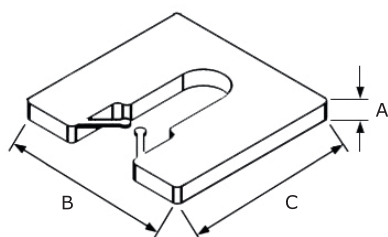
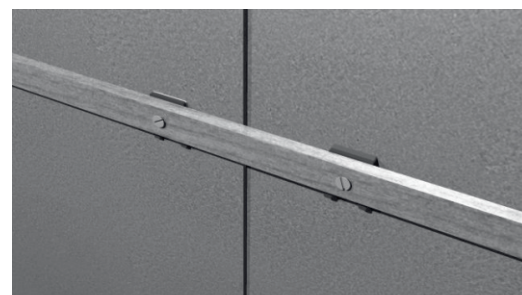

elementy dystansujące DISKOKLICK			
wymiary (AxBxC mm)	kolor	jednostka	nr art.
1x30x40	biały	1000 szt.	8001010
2x30x40	niebieski	1000 szt.	8001020
3x30x40	czerwony	1000 szt.	8001030
4x30x40	żółty	1000 szt.	8001040
5x30x40	zielony	1000 szt.	8001050
1x50x50	biały	1000 szt.	8002010
2x50x50	niebieski	1000 szt.	8002020
3x50x50	czerwony	1000 szt.	8002030
4x50x50	żółty	1000 szt.	8002040
5x50x50	zielony	1000 szt.	8002050
2x30x60	niebieski	1000 szt.	8003020
3x30x60	czerwony	1000 szt.	8003030
5x30x60	zielony	1000 szt.	8003050
1x34x80	biały	1000 szt.	8004010
2x34x80	niebieski	1000 szt.	8004020
3x34x80	czerwony	1000 szt.	8004030
4x34x80	żółty	1000 szt.	8004040
5x34x80	zielony	1000 szt.	8004050

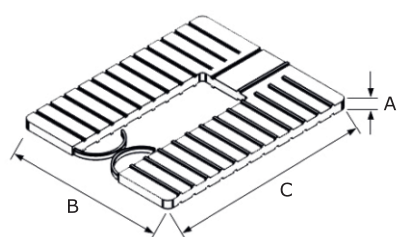

elementy dystansujące EUROKLICK			
wymiary (AxBxC mm)	kolor	jednostka	nr art.
1x52,5x65	biały	1000 szt.	8010010
2x52,5x65	niebieski	1000 szt.	8010020
3x52,5x65	czerwony	1000 szt.	8010030
4x52,5x65	żółty	1000 szt.	8010040
5x52,5x65	zielony	500 szt.	8010055

elementy dystansujące

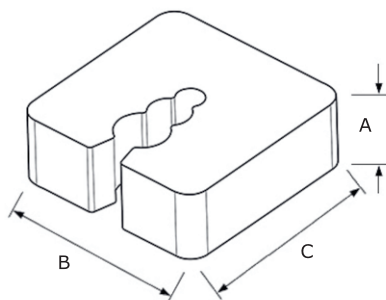

podkładka pod listwę startową			
wymiary (AxBxC mm)	kolor	jednostka	nr art.
2x50x50	brązowy	200 szt.	8020012
3x50x50	czerwony	200 szt.	8020022
5x50x50	żółty	200 szt.	8020032
8x50x50	niebieski	200 szt.	8020042
10x50x50	szary	200 szt.	8020052
12x50x50	zielony	200 szt.	8020062
15x50x50	biały	200 szt.	8020072
20x50x50	czarny	200 szt.	8020082

pozostałe elementy

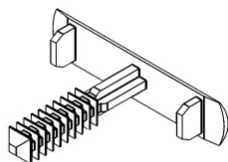

blokada okucia		
kolor	jednostka	nr art.
czarny	1000 szt.	9701020

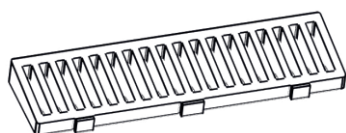

podkładka do okien skandynawskich		
wymiary podkładki (AxBxC mm)	jednostka	nr art.
4-7x24x85, kąt 7°	1000 szt.	9050040
4-7,3x28x85, kąt 7°	1000 szt.	9050050

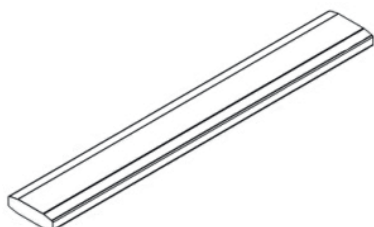

łącznik piórowy ALUPLAST/GEALAN/KBE/SCHUCO		
kolor	jednostka	nr art.
biały	op. (90 m b.)*	9022010
ciemny brąz	op. (90 m b.)*	9022030

* - element pakowany po 15 odcinków x 6 m b.

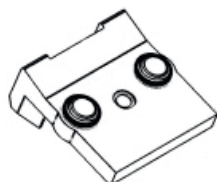

łącznik słupka ALUPLAST 4000			
typ	kolor	jednostka	nr art.
-	biały	200 szt.	9020010
bez kołnierza	biały	200 szt.	9020020
bez uszczelnienia	biały	200 szt.	9020030
-	ciemny brąz	200 szt.	9020040
bez kołnierza	ciemny brąz	200 szt.	9020050

pozostałe elementy

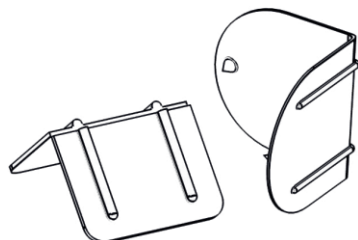

narożnik zabezpieczający pod taśmy spinające 40		
typ	jednostka	nr art.
-	1000 szt.	9050010
z bolcem	1000 szt.	9050030

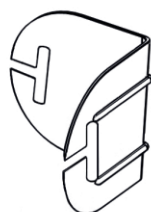

narożnik zabezpieczający pod taśmy spinające 50		
typ	jednostka	nr art.
-	1000 szt.	9050011

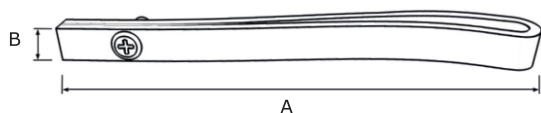

pasek do transportu okien			
przeznaczenie	wymiar (AxB mm)	jednostka	nr art.
okna PVC	200x21	100 szt.	9050020
okna PVC MELANŻ	200x25	100 szt.	9050024
okna drewniane	200x21	100 szt.	9050022
okna drewniane MELANŻ	200x25	100 szt.	9050025

zestawienie elementów

do profili ALUPLAST						
artykuł	przeznaczenie	typ	kolor	jednostka	nr art.	
do profili 2000/7000/8000	podkładka systemowa	skrzydło	classic	czarny	1000 szt.	1201100
do profili 4000/5000	podkładka systemowa	skrzydło	classic	szary	1000 szt.	1201200
	podkładka systemowa	skrzydło	flex	czarny	1000 szt.	1201210
	podkładka systemowa	skrzydło	smart	czarny	500 szt.	1201225
do profili ALUPLAST	klips najazdowy	skrzydło	-	biały	1000 szt.	2001300
					250 szt.	2001303
	klips najazdowy	skrzydło	-	złoty dąb	1000 szt.	2001320
					250 szt.	2001323
	klips najazdowy	skrzydło	-	ciemny brąz	1000 szt.	2001310
					250 szt.	2001313
	klips najazdowy	rama	-	biały	1000 szt.	2001200
					250 szt.	2001203
	klips najazdowy	rama	-	ciemny brąz	1000 szt.	2001210
					250 szt.	2001213
	klips najazdowy	rama	-	złoty dąb	1000 szt.	2001220
					250 szt.	2001223
łącznik piórowy	-	-	biały	op. (90 m.b.)	9022010	
			ciemny brąz	op. (90 m.b.)	9022030	
do profili 2000	klips najazdowy	rama	-	biały	1000 szt.	2001100
					250 szt.	2001103
	klips najazdowy	rama	-	ciemny brąz	1000 szt.	2001110
					250 szt.	2001113
do profili 5000	podkładka systemowa	rama	classic	czarny	250 szt.	1201300
do profili 7000	podkładka systemowa	rama	classic	czarny	1000 szt.	1201500
do profili 7000/8000 MULTIFALZ	podkładka systemowa	skrzydło	flex	czerwony	1000 szt.	1201600
do profili 8000	podkładka systemowa	rama	classic	czarny	250 szt.	1201400
do profili 680.250 MULTIFALZ	podkładka systemowa	skrzydło	flex	czerwony	1000 szt.	1201900
do profili 650.252 MULTIFALZ	podkładka systemowa	skrzydło	flex	czerwony	1000 szt.	1201800
do profili 65.251 MULTIFALZ	podkładka systemowa	skrzydło	classic	czarny	1000 szt.	1202100
do profili AVANTGARDE						
artykuł	przeznaczenie	typ	kolor	jednostka	nr art.	
do profili AVANTGARDE	podkładka systemowa	skrzydło	classic	czarny	1000 szt.	1204100
	klips najazdowy	rama	-	biały	1000 szt.	2004100
					250 szt.	2004103
	klips najazdowy	rama	-	ciemny brąz	1000 szt.	2004110
					250 szt.	2004113

zestawienie elementów

do profili BLUEEVOLUTION							
artykuł	przeznaczenie	typ	kolor	jednostka	nr art.		
do profili 73	podkładka systemowa	skrzydło	flex	czarny	1000 szt.	1206100	
	podkładka systemowa	skrzydło	classic, podwyższona +4 mm	czarny	500 szt.	1206115	
	klips najazdowy	rama	-	biały	1000 szt.	2006100	
					250 szt.	2006103	
	klips najazdowy	rama	-	ciemny brąz	1000 szt.	2006110	
					250 szt.	2006113	
	klips najazdowy	rama	-	antracyt	1000 szt.	2006130	
					250 szt.	2006133	
	klips najazdowy	rama	-	złoty dąb	1000 szt.	2006120	
					250 szt.	2006123	
	do profili 82	podkładka systemowa	skrzydło	flex	czarny	1000 szt.	1205200
		podkładka systemowa	skrzydło	smart	czarny	500 szt.	1205215
podkładka systemowa		rama	classic	czarny	500 szt.	1205225	
do profili 92	podkładka systemowa	skrzydło	flex, podwyższona +3 mm	różowy	500 szt.	1205105	
do profili DECCO							
artykuł	przeznaczenie	typ	kolor	jednostka	nr art.		
do profili 60	podkładka systemowa	skrzydło	classic	czarny	1000 szt.	1208100	
do profili 70	podkładka systemowa	skrzydło	flex	czarny	1000 szt.	1208200	
	podkładka systemowa	skrzydło	smart	czarny	1000 szt.	1208210	
	klips najazdowy	rama	-	biały	1000 szt.	2008100	
					250 szt.	2008103	
	klips najazdowy	rama	-	ciemny brąz	1000 szt.	2008110	
					250 szt.	2008113	
do profili 82/83	klips najazdowy	skrzydło	classic	biały	1000 szt.	2008200	
					250 szt.	2008203	
do profili 83	podkładka systemowa	skrzydło	classic	niebieski	1000 szt.	1208400	
	podkładka systemowa	skrzydło	smart	czarny	1000 szt.	1208410	
do profili THERMICCO	podkładka systemowa	skrzydło	classic	czarny	1000 szt.	1208300	
do profili DECEUNINCK							
artykuł	przeznaczenie	typ	kolor	jednostka	nr art.		
do profili OPTIMA	podkładka systemowa	skrzydło	flex	czarny	1000 szt.	1210100	
do profili Z3000	podkładka systemowa	skrzydło	classic	czarny	1000 szt.	1210200	
	klips najazdowy	rama	z otworem na wkret	biały	1000 szt.	2010100	
					250 szt.	2010103	

zestawienie elementów

do profili GEALAN							
artykuł		przeznaczenie	typ	kolor	jednostka	nr art.	
do profili S3000	podkładka systemowa	skrzydło	classic	czarny	1000 szt.	1212100	
do profili S7000 IQ	podkładka systemowa	skrzydło	classic	czarny	1000 szt.	1212250	
do profili S7000/8000	podkładka systemowa	skrzydło	classic	czarny	1000 szt.	1212200	
	podkładka systemowa	skrzydło	flex	czarny	500 szt.	1212215	
	podkładka systemowa	skrzydło	flex, podwyższona +4 mm	czarny	1000 szt.	1212225	
	klips najazdowy	rama	z otworem na wkręt	biały	1000 szt.	2012100	
					250 szt.	2012103	
	klips najazdowy	rama	z otworem na wkręt	ciemny brąz	1000 szt.	2012110	
					250 szt.	2012113	
do profili S9000	podkładka systemowa	skrzydło	classic	czarny	500 szt.	1212315	
	podkładka systemowa	skrzydło	smart	czarny	500 szt.	1212325	
do profili S9000 RED	podkładka systemowa	skrzydło	classic	czerwony	1000 szt.	1212330	
do profili GEALAN	łącznik piórowy	-	-	biały	op. (90 m.b.)	9022010	
				ciemny brąz	op. (90 m.b.)	9022030	
do profili INOUSIC							
artykuł		przeznaczenie	typ	kolor	jednostka	nr art.	
do profili ARCADE	podkładka systemowa	odpowiednik podkładki GK710	skrzydło	classic	czarny	500 szt.	1214105
	podkładka systemowa	odpowiednik podkładki GK722	skrzydło	classic	czerwony	500 szt.	1214205
	podkładka systemowa	odpowiednik podkładki GK738	skrzydło	classic	czarny	500 szt.	1214305
do profili EFORTE	podkładka systemowa	odpowiednik podkładki GK084	skrzydło	classic	czarny	500 szt.	1214405
	podkładka systemowa	odpowiednik podkładki GK284	skrzydło	classic	szary	500 szt.	1214505
do profili PRESTIGE	podkładka systemowa	odpowiednik podkładki GK076	skrzydło	classic	czarny	1000 szt.	1214600
	podkładka systemowa	odpowiednik podkładki GK176	skrzydło	classic	czarny	1000 szt.	1214700
	podkładka systemowa	odpowiednik podkładki GK276	skrzydło	classic	czarny	1000 szt.	1214800
	podkładka systemowa	odpowiednik podkładki GK376	skrzydło	classic	czarny	1000 szt.	1215100
		klips najazdowy	rama	z otworem na wkręt	biały	1000 szt.	2014100
					250 szt.	2014103	
do profili GK10/4	podkładka systemowa	skrzydło	classic	czarny	1000 szt.	1214900	
do profili EFORTE GK184	podkładka systemowa	skrzydło	classic	czarny	500 szt.	1214905	

zestawienie elementów

do profili KBE						
artykuł		przeznaczenie	typ	kolor	jednostka	nr art.
do profili 58	podkładka systemowa	skrzydło	classic	czarny	1000 szt.	1216100
do profili 70	podkładka systemowa	skrzydło	classic	czarny	1000 szt.	1216200
KÖMMERLING/KBE/TROCAL 76	podkładka systemowa	rama	classic	czarny	500 szt.	1232405
	podkładka systemowa	skrzydło	x-line	szara	500 szt.	1232235
KÖMMERLING/KBE/TROCAL 76 RED	podkładka systemowa	skrzydło	classic	czerwony	1000 szt.	1232310
do profili 88	podkładka systemowa	skrzydło	classic	czarny	1000 szt.	1216300
KBE/KÖMMERLING/TROCAL 88	podkładka systemowa	skrzydło	classic	czarny	500 szt.	1217205
KBE/KÖMMERLING/TROCAL 88 RED	podkładka systemowa	skrzydło	classic	czerwony	1000 szt.	1217105
KBE/KÖMMERLING/TROCAL 88 rama	podkładka systemowa	rama	classic	czarny	500 szt.	1217305
do profili KBE	klips najazdowy	rama	-	biały	1000 szt.	2016100
					250 szt.	2016103
	klips najazdowy	rama	-	ciemny brąz	1000 szt.	2016110
					250 szt.	2016113
	łącznik piórowy	-	-	biały	op. (90 m.b.)	9022010
				ciemny brąz	op. (90 m.b.)	9022030

zestawienie elementów

do profili KÖMMERLING						
artykuł		przeznaczenie	typ	kolor	jednostka	nr art.
do profili ED	podkładka systemowa	skrzydło	classic	czarny	1000 szt.	1218100
do profili EF	podkładka systemowa	skrzydło	classic	niebieski	500 szt.	1218200
	podkładka systemowa	skrzydło	flex	czarny	1000 szt.	1218210
do profili ED/EF	klips najazdowy	rama	-	biały	1000 szt.	2018100
					250 szt.	2018103
	klips najazdowy	rama	-	ciemny brąz	1000 szt.	2018110
					250 szt.	2018113
do profili 70/ELEGANCE	podkładka systemowa	skrzydło	flex	czarny	1000 szt.	1218300
KÖMMERLING/KBE/TROCAL 76	podkładka systemowa	rama	classic	czarny	500 szt.	1232405
	podkładka systemowa	skrzydło	x-line	szara	500 szt.	1232235
KÖMMERLING/KBE/TROCAL 76 RED	podkładka systemowa	skrzydło	classic	czerwony	1000 szt.	1232310
do profili 88 PLUS	podkładka systemowa	skrzydło	classic	czarny	1000 szt.	1218400
	podkładka systemowa	rama	classic	czarny	1000 szt.	1218500
KÖMMERLING/KBE/TROCAL 88	podkładka systemowa	skrzydło	classic	czarny	500 szt.	1217205
KÖMMERLING/KBE/TROCAL 88 RED	podkładka systemowa	skrzydło	classic	czerwony	00 szt.	1217105
KÖMMERLING/KBE/TROCAL 88 rama	podkładka systemowa	rama	classic	czarny	500 szt.	1217305
do profili LB						
artykuł		przeznaczenie	typ	kolor	jednostka	nr art.
do profili LB CONCEPT	podkładka systemowa	skrzydło	flex	czarny	1000 szt.	1224320
do profili PLUSTEC						
artykuł		przeznaczenie	typ	kolor	jednostka	nr art.
do profili 3-K	podkładka systemowa	skrzydło	classic	czarny	1000 szt.	1220100
do profili PROFINE						
artykuł		przeznaczenie	typ	kolor	jednostka	nr art.
do profili PROFINE 70	podkładka systemowa	skrzydło	flex	czarny	1000 szt.	123250

zestawienie elementów

do profili REHAU						
artykuł	przeznaczenie	typ	kolor	jednostka	nr art.	
do profili BASIC/ED 60	podkładka systemowa	skrzydło	classic	czarny	1000 szt.	1221100
do profili BRILLANT/ED 70	podkładka systemowa	skrzydło	classic	szary	1000 szt.	1221200
	podkładka systemowa	skrzydło	flex	czarny	1000 szt.	1221210
	podkładka systemowa	skrzydło	smart	czarny	1000 szt.	1221220
do profili ED 70 Z 54	podkładka systemowa	skrzydło	classic	czarny	1000 szt.	1221230
do profili GENEO/ED 86 PLUS	podkładka systemowa	skrzydło	classic	czarny	1000 szt.	1221300
do profili SYNEGO	podkładka systemowa	skrzydło	classic	czarny	1000 szt.	1221400
	podkładka systemowa	rama	classic	czarny	500 szt.	1221505
do profili SYNEGO RED	podkładka systemowa	skrzydło	classic	czerwony	1000 szt.	1221420
do profili REHAU	klips najazdowy	skrzydło	z otworem na wkręt	biały	1000 szt.	2021100
					250 szt.	2021103
	klips najazdowy	skrzydło	z otworem na wkręt	złoty dąb	1000 szt.	2021120
					250 szt.	2021123
	klips najazdowy	skrzydło	z otworem na wkręt	ciemny brąz	1000 szt.	2021110
					250 szt.	2021113
	klips najazdowy	rama	-	biały	1000 szt.	2021200
					250 szt.	2021203
	klips najazdowy	rama	-	ciemny brąz	1000 szt.	2021210
					250 szt.	2021213
do profili SALAMANDER						
artykuł	przeznaczenie	typ	kolor	jednostka	nr art.	
do profili 2D	podkładka systemowa	skrzydło	classic	czarny	1000 szt.	1223100
do profili 3D/SL	podkładka systemowa	skrzydło	classic	żółty	500 szt.	1223205
	klips najazdowy	rama	-	biały	1000 szt.	2023100
					250 szt.	2023103
	klips najazdowy	rama	-	ciemny brąz	1000 szt.	2023110
					250 szt.	2023113
	klips najazdowy	rama	-	antracyt	1000 szt.	2023160
250 szt.					2023163	

zestawienie elementów

do profili SCHÜCO						
artykuł	przeznaczenie	typ	kolor	jednostka	nr art.	
do profili CORONA AS60	podkładka systemowa	skrzydło	classic	czarny	1000 szt.	1224100
do profili CORONA CT70	podkładka systemowa	skrzydło	classic	szary	1000 szt.	1224200
	podkładka systemowa	skrzydło	flex	czarny	1000 szt.	1224210
	podkładka systemowa	skrzydło	smart	czarny	1000 szt.	1224220
	podkładka systemowa	rama	flex	czarny	1000 szt.	1224310
do profili CORONA SI82/CAVA	podkładka systemowa	skrzydło	classic	czarny	1000 szt.	1224400
	podkładka systemowa	rama	classic	czarny	1000 szt.	1224500
do profili LIVING	podkładka systemowa	skrzydło	classic	niebieski	1000 szt.	1224600
	podkładka systemowa	skrzydło	classic	czarny	1000 szt.	1224610
	podkładka systemowa	rama	classic	czarny	500 szt.	1224635
	podkładka systemowa	skrzydło	x-line	szary	500 szt.	1224645
doprofilu LIVING RED	podkładka systemowa	skrzydło	classic	czerwony	1000 szt.	1224620
do profili SCHÜCO	klips najazdowy	rama	-	biały	1000 szt.	2024100
					250 szt.	2024103
	klips najazdowy	rama	-	ciemny brąz	1000 szt.	2024110
					250 szt.	2024113
	klips najazdowy	rama	-	antracyt	1000 szt.	2024130
					250 szt.	2024133
	klips najazdowy	rama	-	złoty dąb	1000 szt.	2024120
					250 szt.	2024123
	łącznik piórowy	-	-	biały	op. (90 m.b.)	9022010
				ciemny brąz	op. (90 m.b.)	9022030
do profili SPECTUS						
artykuł	przeznaczenie	typ	kolor	jednostka	nr art.	
do profili TK61	podkładka systemowa	skrzydło	flex	czarny	1000 szt.	1226100
do profili TK71	podkładka systemowa	skrzydło	flex	czarny	1000 szt.	1226200

zestawienie elementów

do profili TROCAL						
artykuł	przeznaczenie	typ	kolor	jednostka	nr art.	
do profili INNONOVA	podkładka systemowa	skrzydło	classic	czarny	1000 szt.	1227100
	podkładka systemowa	skrzydło	flex	czarny	1000 szt.	1227110
KÖMMERLING/KBE/ TROCAL 76	podkładka systemowa	rama	classic	czarny	500 szt.	1232405
	podkładka systemowa	skrzydło	x-line	szara	500 szt.	1232235
KÖMMERLING/KBE/ TROCAL 76 RED	podkładka systemowa	skrzydło	classic	czerwony	1000 szt.	1232310
KÖMMERLING/KBE TROCAL 88	podkładka systemowa	skrzydło	classic	czarny	500 szt.	1217205
KÖMMERLING/KBE/ TROCAL 88 RED	podkładka systemowa	skrzydło	classic	czerwony	500 szt.	1217105
KÖMMERLING/KBE TROCAL 88 rama	podkładka systemowa	rama	classic	czarny	500 szt.	1217305
do profili VEKA						
artykuł	przeznaczenie	typ	kolor	jednostka	nr art.	
do profili AL	podkładka systemowa	rama	classic	czarny	1000 szt.	1228105
do profili AL/TL/PL	podkładka systemowa	skrzydło	flex	czarny	1000 szt.	1228200
	podkładka systemowa	skrzydło	smart	czarny	500 szt.	1228215
	klips najazdowy	rama	-	biały	1000 szt.	2028600
					250 szt.	2028603
	klips najazdowy	rama	-	ciemny brąz	1000 szt.	2028610
					250 szt.	2028613
	klips najazdowy	rama	-	antracyt	1000 szt.	2028630
					250 szt.	2028633
	klips najazdowy	rama	-	złoty dąb	1000 szt.	2028620
					250 szt.	2028623
do profili TL/PL	podkładka systemowa	skrzydło	classic	szary	1000 szt.	1228300
	podkładka systemowa	skrzydło	classic, podwyższona +3 mm	żółty	500 szt.	1228320
	klips najazdowy	rama	-	biały	1000 szt.	2028200
					250 szt.	2028203
klips najazdowy	rama	-	ciemny brąz	1000 szt.	2028210	
				250 szt.	2028213	

zestawienie elementów

do profili VEKA						
artykuł		przeznaczenie	typ	kolor	jednostka	nr art.
do profili SL/EL	podkładka systemowa	skrzydło	classic	czerwony	1000 szt.	1228400
do profili SL 76	podkładka systemowa	skrzydło	flex	czarny	1000 szt.	1228700
	podkładka systemowa	skrzydło	x-line	czarny	500 szt.	1228725
	podkładka systemowa	rama	classic	czarny	500 szt.	1228735
do profili SL 82	podkładka systemowa	skrzydło	classic	czarny	1000 szt.	1228500
	podkładka systemowa	skrzydło	classic, podwyższona +5 mm	czarny	500 szt.	1228515
	podkładka systemowa	skrzydło	smart	czarny	1000 szt.	1228520
	podkładka systemowa	rama	classic	czarny	500 szt.	1228605
					100 szt.	1228601
	klips najazdowy	rama	-	biały	1000 szt.	2028500
					250 szt.	2028503
	klips najazdowy	rama	-	antracyt	1000 szt.	2028160
250 szt.					2028163	
do profili VEKA	klips najazdowy	skrzydło	z otworem na wkręt	biały	1000 szt.	2028300
					250 szt.	2028303
	klips najazdowy	skrzydło	z otworem na wkręt	srebrny	1000 szt.	2028310
					250 szt.	2028313
	klips najazdowy	skrzydło	z otworem na wkręt	ciemny brąz	1000 szt.	2028320
					250 szt.	2028323
do profili WITAL						
artykuł		przeznaczenie	typ	kolor	jednostka	nr art.
do profili 70	podkładka systemowa	skrzydło	classic, podwyższona +3 mm	czarny	1000 szt.	1230100
do profili 80	podkładka systemowa	skrzydło	classic	czarny	1000 szt.	1230400
do profili 86	podkładka systemowa	skrzydło	classic	czarny	1000 szt.	1230300